



OWNER'S USE AND CARE GUIDE  
GUIDE D'UTILISATION ET SOINS DE PROPRIÉTAIRE  
GUÍA DE UTILIZACIÓN Y CUIDADO PARA EL PROPIETARIO

PORTABLE DEHUMIDIFIER  
DÉSHUMIDIFICATEUR PORTATIF  
DESHUMIDIFICADOR PORTÁTIL

MODEL • MODÈLE • MODELO  
DDR45A3GDB





TO OBTAIN WARRANTY SERVICE YOU MUST PROVIDE A VALID PROOF OF PURCHASE. PLEASE STAPLE YOUR RECEIPT TO THIS PAGE FOR FUTURE REFERENCE.

---

POUR OBTENIR LE SERVICE SUR GARANTIE VOUS DEVEZ FOURNIR UNE PREUVE D'ACHAT VALIDE. VEUILLEZ AGRAFER VOTRE REÇU À CETTE PAGE POUR RÉFÉRENCE FUTURE.

---

PARA OBTENER SERVICIO DE GARANTÍA, DEBE PROVEER UN RECIBO ORIGINAL. POR FAVOR ENGRAPE SU RECIBO A ÉSTA PÁGINA EN CASO QUE NECESITE HACER UN RECLAMO.

#### **IMPORTANT - GROUNDING METHOD**

This product is factory equipped with a power supply cord that has a three-pronged grounded plug. It must be plugged into a mating grounding type receptacle in accordance with the National Electrical Code and applicable local codes and ordinances. If the circuit does not have a grounding type receptacle, it is the responsibility and obligation of the customer to exchange the existing receptacle in accordance with the National Electrical Code and applicable local codes and ordinances. The third ground prong should not, under any circumstances, be cut or removed.

#### **IMPORTANT - MÉTHODE POUR LA MISE À LA TERRE**

Ce produit arrive d'origine avec un cordon d'alimentation équipé d'une prise à trois fiches. Il doit être branché dans une prise avec une fiche de mise à la terre en conformité avec le Code National de l'Électricité et les codes et règles locales applicables. Si la prise murale n'a pas de mise à la terre, il est de la responsabilité et l'obligation du client de changer la prise existante pour la rendre conforme aux Codes Nationaux de l'Électricité, aux codes et règles locaux applicables. La fiche de la mise à la terre ne doit pas, en aucune circonstance, être coupée ou retirée.

#### **IMPORTANTE - MÉTODO DE CONEXIÓN A TIERRA**

Este producto viene equipado con un cable eléctrico que tiene un enchufe de tres patas con conexión a tierra. Este debe colocarse en una toma de corriente con conexión a tierra de acuerdo con el Código nacional de electricidad y códigos y ordenanzas locales correspondientes. Si el circuito no cuenta con una toma de corriente con conexión a tierra, es responsabilidad y obligación del cliente sustituir la toma de corriente actual de acuerdo con el Código nacional de electricidad y códigos y ordenanzas locales correspondientes. Bajo ninguna circunstancia se debe cortar o eliminar la tercera pata de conexión a tierra.

# CONTENTS

---

## **PORTABLE DEHUMIDIFIER**

Owner's Use and Care Guide .....1-12

- Important Safety Information
- Installation Instructions
- Features
- Operating Instructions
- Cautions
- Care and Maintenance
- Troubleshooting
- Warranty

## **DÉSHUMIDIFICATEUR PORTATIF**

Manuel d'utilisation et d'entretien du propriétaire.....13-24

- Consignes de sécurité importantes
- Consignes d'installation
- Caractéristiques
- Consignes d'utilisation
- Précautions
- Soins et entretien
- Dépannage
- Garantie

## **DESHUMIDIFICADOR PORTÁTIL**

Guía del utilización y cuidado para el propietario.....25-36

- Instrucciones de seguridad importantes
- Instrucciones de instalación
- Características
- Instrucciones operadoras
- Precauciones
- Cuidado y mantenimiento
- Diagnósticos de problemas
- Garantía



### **CAUTION**

Read and follow all safety rules and operating instructions before first use of this product.



### **PRÉCAUTION**

Veillez lire attentivement les consignes de sécurité et les instructions d'utilisation avant l'utilisation initiale de ce produit.



### **PRECAUCIÓN**

Lea y observe todas las reglas de seguridad y las instrucciones de operación antes de usar este producto por la primera vez.

# WELCOME

---

Welcome to the Danby family. We're proud of our quality products, and we believe in dependable service, like you will find in this Owner's Use and Care Guide, and like you will receive from our friendly customer service department. Best of all, you will experience these values each and every time you use your Danby appliance. That's important, because your new appliance will be a part of your family for a long time.

**Note the information below; you will need this information to obtain service under warranty. To receive service, you must provide the original receipt.**

Model No: \_\_\_\_\_

Serial No: \_\_\_\_\_

Date Purchased: \_\_\_\_\_

## NEED HELP?

Before you call for service, here are a few things you can do to help us serve you better:

**Read this Owner's Use and Care Guide:**

It contains instructions to help you use and maintain your appliance properly.

**If you received a damaged appliance:**

Immediately contact the retailer (or builder) that sold you the appliance.

**Save time and money:**

Check the Troubleshooting section at the end of the guide before calling. This section helps you solve common problems that may occur.

If you do need service, you can relax, knowing help is only a phone call away.



Tel: 1-800-26-**Danby**  
(1-800-263-2629)



## WARNING

**Improper connection of the grounding plug can result in risk of Fire, Electric Shock and/or injury to Persons associated with the appliance. Check with a qualified service representative if in doubt that the appliance is properly grounded.**



# IMPORTANT SAFETY INFORMATION

## READ AND FOLLOW ALL SAFETY INSTRUCTIONS

**FOR YOUR SAFETY:** Read these instructions carefully before operating the unit.

## NOTE

The **WARNING** instructions issued in this manual are not meant to cover all possible conditions and situations that may occur. Person(s) installing, maintaining, or operating the appliance must exercise caution and care. Failure to install, maintain, and/or operate the equipment according to the manufacturer's instructions may result in conditions which can produce personal injury and damage to your unit and/or property damage. Contact your dealer, service agent, and/or the manufacturer about any problems or conditions you do not fully understand. **For Danby Customer Service call (1-800-263-2629).**

## ELECTRICAL REQUIREMENTS

To reduce the risk of fire, electric shock, or personal injury, all wiring and grounding must conform with the latest edition of Local and National Electrical codes.

- It is the customer's responsibility to have the wiring and fuses checked by a qualified electrician to make sure adequate electrical power is available.
- This appliance is designed to operate on an effectively grounded, separately branched, polarized, 3-wire, 120 Volt 60 Hertz (alternating current) circuit protected by a 15 ampere fuse, equivalent fuse or circuit breaker. The three-prong grounding plug on the power cord should be plugged directly into the aforementioned receptacle rated 110/120 V.A.C.
- Do not connect the dehumidifier to a multiple socket outlet that is also being used for other electrical appliances.

**FOR YOUR SAFETY:** To reduce the risk of fire or explosion, do not store or use gasoline or other flammable vapors or liquids in the vicinity of this or any other appliance.

## GROUNDING INSTRUCTIONS

Improper connection of the equipment-grounding conductor can result in a risk of electrical shock. Check with a qualified electrician or servicetperson if you are in doubt as to whether your appliance outlets are properly grounded.

- This appliance must be grounded. In the event of malfunction or breakdown, grounding will reduce the risk of electrical shock by providing a path of least resistance for electrical current. This appliance is equipped with a cord that has an equipment-grounding conductor and 3 prong grounding plug. The plug must be connected into an outlet that is properly installed and grounded in accordance with all local codes and ordinances.
- Do not modify the plug provided with this appliance. If it will not fit the outlet, have a proper outlet installed by a qualified electrician.
- If the household electrical supply does not meet the above specifications, or if you are not sure your home has an effective ground, have a qualified electrician or your local electrical utility company check it and correct any problems.

## SAVE THESE INSTRUCTIONS



# IMPORTANT SAFETY INFORMATION

---

## READ AND FOLLOW ALL SAFETY INSTRUCTIONS

**FOR YOUR SAFETY:** Read these instructions carefully before operating the unit.

## SAFETY PRECAUTIONS

**When using this dehumidifier, always follow basic safety precautions, including the following:**

- Use this appliance only for its intended purpose as described in this Owner's Manual.
- This dehumidifier must be properly installed and grounded as described in this manual before it is used.
- Never operate this dehumidifier in an area that is likely to accumulate standing water. If this condition develops, for your safety disconnect the power supply before stepping into the water.
- Never unplug your dehumidifier by pulling on the power chord. Always grip the plug firmly and pull straight out from the receptacle.
- Replace immediately all electric service cords that have become frayed or otherwise damaged. A damaged power supply cord must be replaced with a new power supply cord obtained from the manufacturer and not repaired. Do not use a cord that shows cracks or abrasion damage along its length or at either the plug or connector end.
- If the receptacle does not match the plug, the receptacle must be changed out by a qualified electrician.
- Turn the dehumidifier OFF and unplug it before cleaning.
- For your safety, do not store or use combustible materials, gasoline or other flammable vapors or liquids in the vicinity of this or any other appliance.
- All dehumidifiers contain refrigerants, which under federal law must be removed prior to product disposal. If you are disposing of a product with refrigerants, check with the company handling disposal about what to do. Check for local regulatory compliance regarding the approved and safe disposal of this appliance.
- Do not use outdoors.
- This dehumidifier is intended for indoor residential applications only. This dehumidifier should not be used for commercial or industrial applications.

## SAVE THESE INSTRUCTIONS

# INSTALLATION INSTRUCTIONS

## LOCATION

- Select a suitable location, making sure you have easy access to an electrical outlet (avoid the use of extension cords). If it is absolutely necessary to use an extension cord, use an approved "air conditioner" heavy duty extension cord ONLY (available at most local hardware stores).
- Make sure there are no obstructions restricting airflow through the front air intake grill. Maintain a minimum clearance of at least 20 cm (8") between adjacent walls and the back of the unit, to allow for proper air circulation and maximum efficiency. To achieve maximum operating efficiency from your dehumidifier, the recommended (room ambient) operating temperatures should be between 5°C (41°F) and 35°C (95°F).
- It is important to remember the efficiency of a dehumidifier will be affected/influenced by the rate at which new humid air (moisture) is allowed to infiltrate the same space/area. To maintain efficiency, the dehumidifier must be operated in an enclosed area. Keep all doors and windows closed.
- Do not use this unit outdoors. This dehumidifier is intended for indoor residential applications only. This dehumidifier should not be used for commercial or industrial applications.
- Place the dehumidifier on a smooth, level floor strong enough to support the unit with a full bucket of water.
- Place the unit where it has access to an electrical outlet.
- This unit has 4 castors which can move freely. Do not force castors to move over carpet, and refrain from moving the unit with water in the bucket (the unit may tip over and spill water). Protect wood floors from possible spillage or scratches when moving unit.
- Remove accessory bag from bucket and store it in a safe place.

## FEATURES

- Soft touch (Electronic)Control Key Pads
- Auto-Sensing Humidity Control
- Adjustable Humidity Settings (30% - 90%)
- 2 Fan Speed Settings (High/Low)
- Delay Start Protection (Compressor)
- Auto-Defrost (De-Icer)
- Full Bucket Indicator Light
- Easy Roll Castors (4)
- Front Mounted Water Tank(Removable)
- Direct Drain Option
- Quiet Operation
- Removable Air Filter

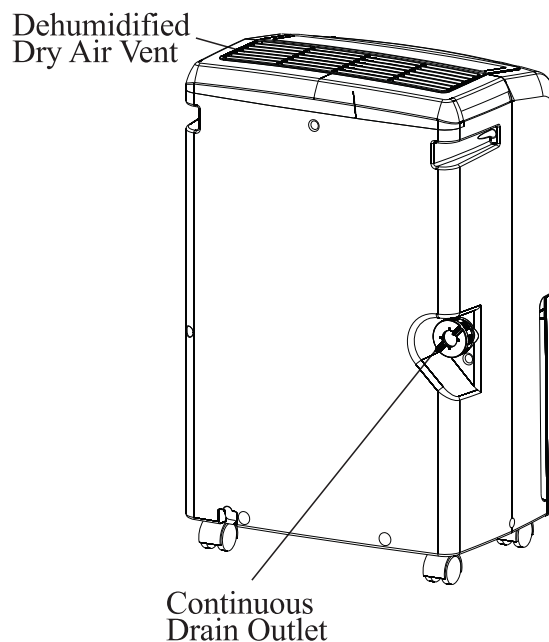
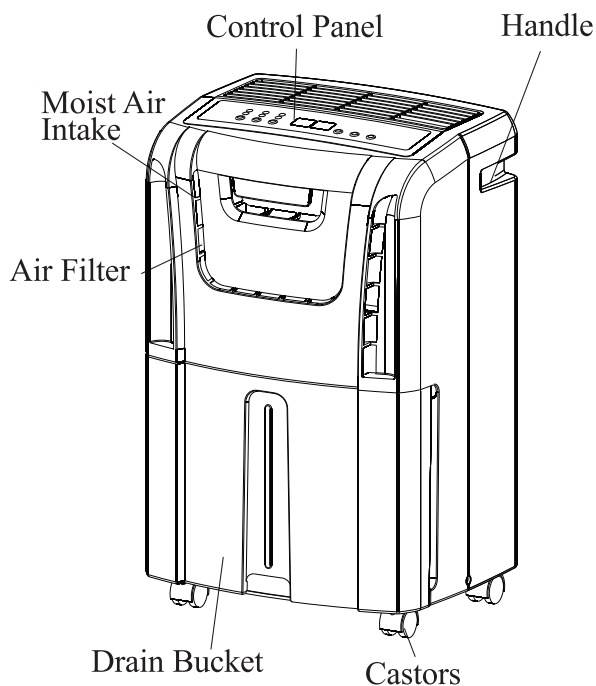

# OPERATING INSTRUCTIONS

## CASTOR INSTALLATION

Castor installation is recommended to avoid damage to floors.

1. Remove the castors from the bucket of the dehumidifier.
2. Position the dehumidifier on its side.
3. Locate the arrow on the bottom of the dehumidifier and insert the castor according to the arrow direction.
4. Slide the castor in as far as it will go. The castor will snap into place.
5. Repeat steps 1 to 4 for the other 3 castors.

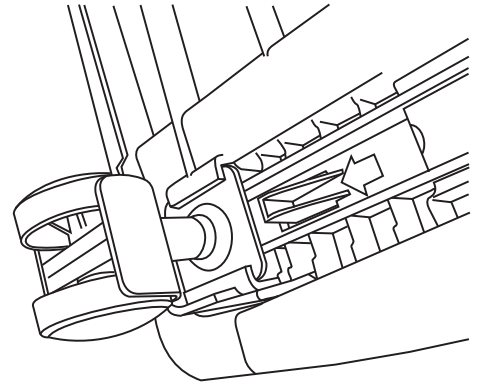

## CONTROL PANEL INSTRUCTIONS

**NOTE:** The control panel of the unit you purchased may be slightly different depending on the model number.

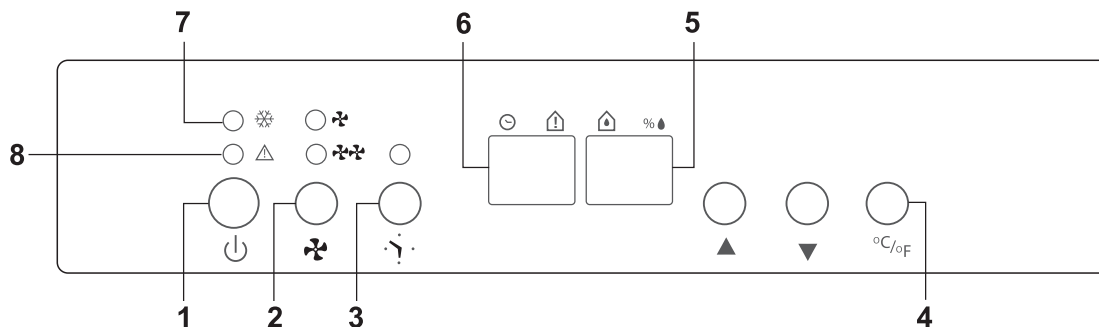

**When you push the button to change operation modes, the unit will make a beeping sound to indicate that it is changing modes.**

1) POWER BUTTON: On/Off

2) FAN SPEED BUTTON: High/ Low

3) TIMER BUTTON: When the unit is operating, press TIMER to set the number of hours desired until the unit will shut off. When the unit is in stand-by mode, press TIMER to set the number of hours desired until the unit will turn on. Set the timer from 1-24 hours. To cancel the timer, proceed as above, but set the "timer off" to zero (0) hours.

4) °C/°F BUTTON: Press the °C/°F button to toggle between degrees Celsius and Fahrenheit.

5) SET HUMIDITY/ CURRENT HUMIDITY DISPLAY: When the unit is running, it displays the current humidity. Press the UP or DOWN buttons to select the humidity setting. The humidity is adjusted in increments of 5% by each press of the button. The adjustable range is within 30% RH to 90% RH. 10 seconds after setting the humidity, the display will change back to the current humidity.

6) CURRENT TEMP/ TIMER SET DISPLAY: When the unit is running, it displays the current temperature. Press the TIMER button to set the machine to shut off automatically after a specified amount of time. 10 seconds after displaying the timer, the display will change back to showing the current temperature.

7) DEFROST LIGHT: When the temperature is low, the unit enters defrost mode, and the defrost light illuminates.

8) BUCKET FULL LIGHT  
When the water tank is full, the bucket full light illuminates.



# OPERATING INSTRUCTIONS

## START OPERATION

1. Place the product in an upright position on a flat, stable, and heat-resistant surface. Make sure there is nothing flammable or heat sensitive within 39 inches (100 cm). Operating the product in any other position could cause a hazard.
2. Insert the plug into a suitable wall socket. The dehumidifier is suitable for operating on an electricity supply having the same voltage as that shown on its rating label.
3. Make sure the water tank is correctly positioned. After switching the unit on for the first time, if the ``Bucket Full`` light illuminates, pull out the water tank and check that the ``float`` lever is able to move freely. Then return the water tank to the correct position (Fig. 1).

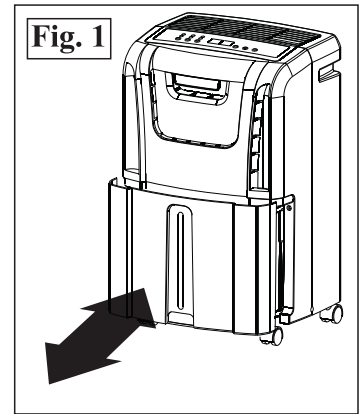

## WATER FULL INDICATOR LIGHT (RED)

When the bucket is full and/or incorrectly positioned inside the cabinet, the water full red light turns on and remains on until such time as the bucket is emptied and/or correctly re-positioned. This condition will result in the immediate shut down of the dehumidifying system (both compressor and fan motor operation are terminated). This is a safety feature. When the bucket is emptied and/or correctly re-positioned, the dehumidifier will resume operation automatically.

**NOTE:** It may take several minutes before operating conditions resume.

The water tank should be carefully removed from the machine by sliding it outward from the front of the unit, and it should be emptied. When the empty tank is replaced properly in the machine, the unit will start up and run normally (Fig. 2).

**NOTE:** Please use both hands to carefully empty the water tank.

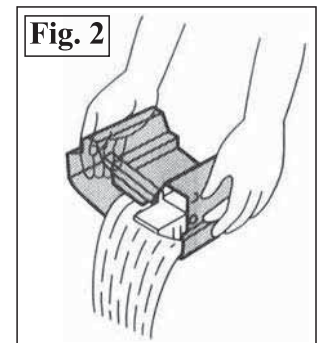

## DEHUMIDIFYING

Dehumidifying is a means of removing moisture from the air. A dehumidifier will help to protect your home and valued possessions from damage (swelling) caused by moisture in the air. Essentially a dehumidifier removes moisture from the air as the moist air passes over a dehumidifying (evaporator) coil. Moisture is condensed on the evaporator coil, drained, and collected inside an internal (removable) water tank located at the front of the unit. The exhausted air being returned into the room environment is elevated several degrees, causing the surrounding air temperature to increase (slightly). This process also contributes to lowering the relative humidity of the surrounding air.

DEHUMIDIFYING MODE SELECTION:

- 1) To turn the unit on, press the ON / OFF button.
- 2) Press the humidity ▲ or ▼ buttons to select a desired RH operating value (30%-90%).

FAN SPEED SELECTION:

Select a fan speed on the keypad. The speed you select is identified by the (illuminated) indicator light located directly above the selection made.

## WATER TANK OPERATION

The water tank holds accumulated condensed water and, by means of a safety switch, controls both the water level and operation of the dehumidification process.

When the water tank is full and/or accidentally displaced inside the cabinet, the float switch actuator (inside the tank) breaks contact with the safety switch. This condition results in the immediate shut down of the compressor and fan motor system, preventing moisture from being condensed.



## IMPORTANT

Never tamper with or attempt to defeat the water level (safety) float switch system. Proper installation of the water tank is crucial in maintaining reliable dehumidifier operation.

# OPERATING INSTRUCTIONS

## FACTORY DEFAULT SETTING

Each time the unit is disconnected/re-connected and/or in the event of a power failure, the electronic circuit board automatically defaults to the following factory setting: **HUMIDITY SETTING - 60%, FAN SPEED - LOW.**

**NOTE:** In the event of a power failure, all previous settings are automatically erased/cancelled. If your program setting was different from the above (default setting) it will be necessary to re-program your settings. When the unit is switched "OFF" manually (using the on/off keypad) the unit will always default to the last program setting that was used.

After the unit has stopped, it may take several minutes before operating conditions resume.

## DEFROST

When the machine is operated at low temperatures (less than 18°C (64.4°F)), the surface of the evaporator may accumulate a layer of frost which would reduce the efficiency of the machine. When this happens the machine will go into periodic defrost mode. The machine will operate in temperatures down to 5°C (41°F). The time taken to defrost may vary. If the machine freezes up, it should be turned off at the power supply and re-started. If the room temperature remains below 5°C (41°) the machine should be switched off.

## AIR FILTER

Your dehumidifier features a removable Air Filter. This filter is located at the front of the unit (behind the air intake grill) directly above the water tank compartment. The air filter plays an important role in helping to reduce (minimize) dust/dirt particles from the surrounding environment. A blocked/clogged air filter reduces air intake, impacting negatively on operating efficiency. To maintain maximum operating efficiency, the filter must be checked and cleaned regularly (every 2 weeks). More frequent cleaning may be required depending upon indoor air quality.

**IMPORTANT:** Never operate the unit without the air filter in place.

### AIR FILTER CLEANING STEPS:

- 1) Pull the air filter out gently (Fig. 3).
- 2) Clean the filter with a vacuum cleaner, or wash it with clean water and dry with a dry cloth.
- 3) Put the clean air filter back in place and continue to operate the dehumidifier.

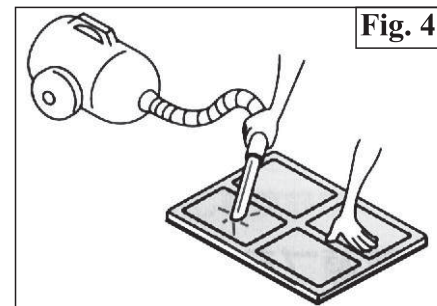
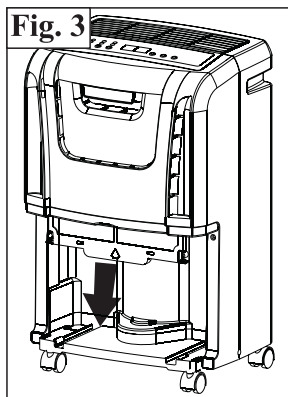

# OPERATING INSTRUCTIONS

## INSTALLING PVC DRAIN HOSE

When using the continuous drain function, the PVC hose must be placed horizontally below the drainage hole. Avoid uneven ground and folding the hose. **NOTE: Should you damage or misplace the pvc drain hose, a standard garden hose can be used.**

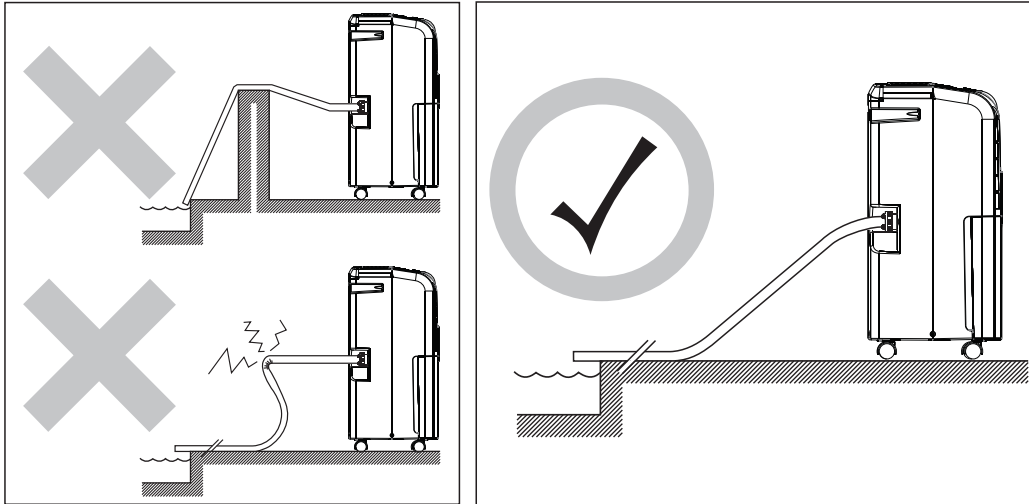

## CONTINUOUS DRAIN

The function of continuous drain can be performed using the following steps:

- 1) To save having to periodically empty the water tank, this unit can be configured for continuous drain. You can use the supplied drain hose to connect to the continuous drain connector.
- 2) Unscrew and remove the drain cover at the rear of the unit (Fig. A).
- 3) Remove the soft rubber stopper, and place it in the water tank for safe keeping (Fig. B).
- 4) Insert the drain hose through the hole of the drain cover (Fig. C).
- 5) Ensure the rubber seal ring is properly seated in the end of the hose.
- 6) Connect the drain hose to the drain port (Fig. D).
- 7) Tighten the drain cover in clockwise direction onto the rear of the unit (Fig. D).
- 8) Place the bucket in its original location (Fig. E).

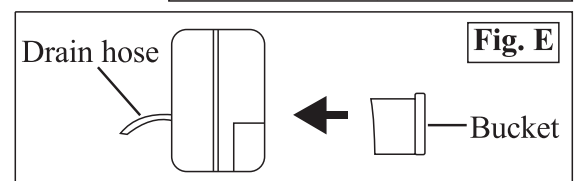
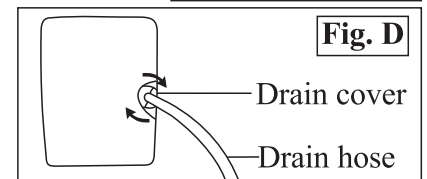
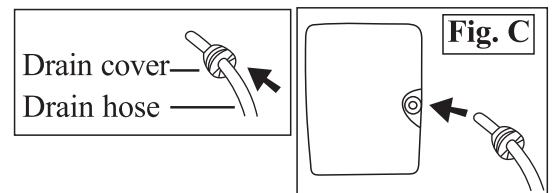
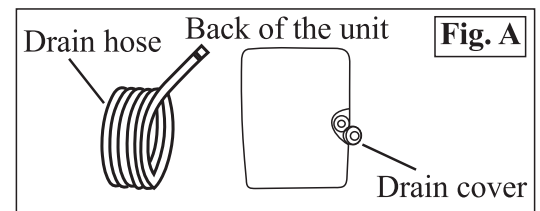

# CAUTIONS

1. **DO NOT** pull on the power cord to avoid breakage, potential danger, or injury.

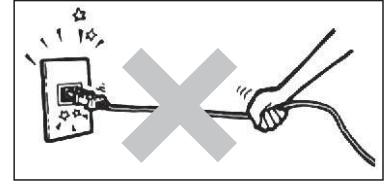

2. **DO NOT** use insect/oil/paint spray around the machine; these might cause damage to plastic parts or start a fire.

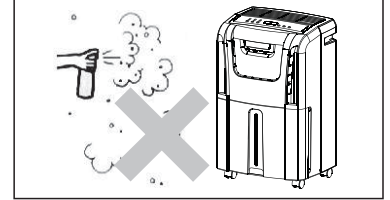

3. **DO NOT** place the unit on uneven ground to avoid shaking, noise, and water leakage.

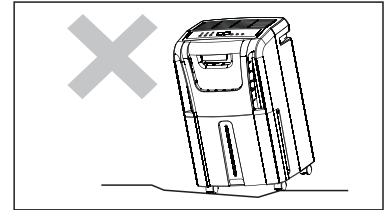

4. Always keep the unit 20cm or more from the wall to dissipate heat properly.

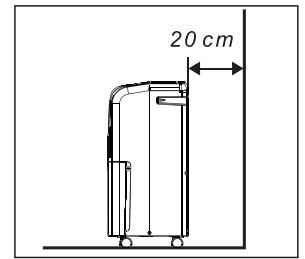

5. **DO NOT** drop anything into the machine.

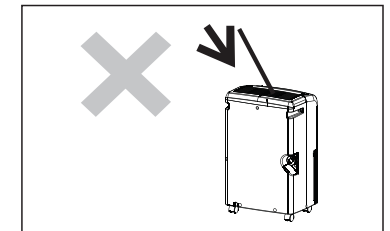

6. Close all windows to allow for the maximum possible efficiency for removing moisture.



7. Keep the machine away from any type of heat source.

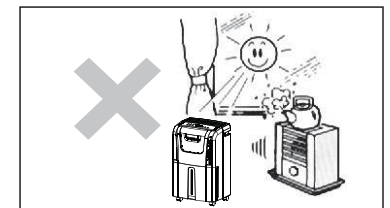

8. When moving or putting in storage, do not place the dehumidifier on its side or upside down to avoid shaking.

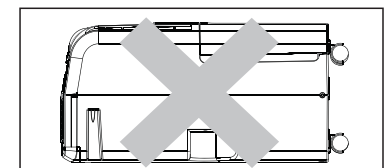

# CARE AND MAINTENANCE

---

## CLEANING

### CAUTION:

Before attempting to clean and/or service this unit, always disconnect the power supply cord from the electrical power supply / outlet.

1. DO NOT use gasoline, benzene, paint thinner, or any other chemicals to clean this unit, as these substances will damage/deform the plastic components and luster finish.
2. Never attempt to clean the unit by pouring water directly over any of the surface areas, as this will cause deterioration of electrical components and wiring insulation.
3. Use only a mild dish washing detergent, lukewarm water, and a soft cloth to wipe the exterior surface of the unit and dry thoroughly.

## STORAGE

When the dehumidifier is not being used for long time periods, please follow these instructions:

1. Disconnect the power cord from the power supply.
2. Empty the water tank and wipe (clean) thoroughly.
3. Clean air filter thoroughly.
4. Re-package the unit in its original carton.
5. **Store the unit upright in a dry location.**

# TROUBLESHOOTING GUIDE

Occasionally, a problem is minor and a service call may not be necessary- use this troubleshooting guide for a possible solution. If the unit continues to operate improperly, call an authorized service depot or Danby's Toll Free Number 1-800-263-2629 for assistance.

PROBLEM	POSSIBLE CAUSE	SOLUTION
Dehumidifier does not start.	The dehumidifier is unplugged.	• Make sure the dehumidifier's plug is pushed completely into the outlet.
	The fuse is blown/circuit breaker is tripped.	• Check the house fuse/circuit breaker box and replace the fuse or reset the breaker.
	Dehumidifier has reached its preset level or bucket is full.	• The dehumidifier automatically turns off when either condition occurs. Change to a lower setting or empty the bucket and replace properly.
	Bucket is not in the proper position.	• The bucket must be in place and securely seated for the dehumidifier to operate.
	Power failure	• There is a protective time delay (up to 3 minutes) to prevent tripping of the compressor overload. For this reason, the unit may not start normal dehumidifying for 3 minutes after it is turned back on.
Dehumidifier does not dry the air as it should.	Did not allow enough time to remove the moisture.	• When first installed, allow at least 24 hours to maintain the desired dryness.
	Airflow is restricted.	• Make sure there are no curtains, blinds or furniture blocking the front or back of the dehumidifier. See the <i>Location</i> section.
	Dirty filter.	• See the <i>Air Filter</i> section.
	The Humidity Control may not be set low enough.	• For drier air, press the ▼ button and set to a lower percent value (%).
	Doors and windows may not be closed tightly.	• Check that all doors, windows and other openings are securely closed.
	Clothes dryer may be blowing moisture-laden air into the room.	• Install the dehumidifier away from the dryer. The dryer should be vented to the outside.
	Room temperature is too low.	• Moisture removal is best at higher room temperatures. Lower room temperatures will reduce the moisture removal rate. Models are designed to be operated at temperatures above 41°F (5°C).
Dehumidifier runs too much	Area to be dehumidified is too large.	• The capacity of your dehumidifier may not be adequate.
	Doors and windows are open.	• Close all doors and windows to the outside.
Frost appears on the coils	Dehumidifier has been recently turned on, or room temperature is below 41°F (5°C).	• This is normal. Frost will usually disappear within 60 minutes. See the <i>Defrost</i> section.
Controls cannot be set	The compressor will turn off and the fan will automatically continue to run for approximately 3 minutes at a fixed setting.	• This is normal. Wait approximately 3 minutes and set the fan as desired.
Fan noise	Air is moving through the dehumidifier.	• This is normal.
Water on floor	Hose connection may be loose.	• Check the hose connection. See the <i>Continuous Drain</i> section.
	Intend to use the bucket to collect water, but a hose is attached.	• Disconnect the hose if using the bucket to collect water. See the <i>Continuous Drain</i> section.

## LIMITED APPLIANCE WARRANTY

This quality product is warranted to be free from manufacturer's defects in material and workmanship, provided that the unit is used under the normal operating conditions intended by the manufacturer.

This warranty is available only to the person to whom the unit was originally sold by Danby Products Limited (Canada) or Danby Products Inc. (U.S.A.) (hereafter "Danby") or by an authorized distributor of Danby, and is non-transferable.

### TERMS OF WARRANTY

Plastic parts, are warranted for thirty (30) days only from purchase date, with no extensions provided.

*First Year* During the first twelve (12) months, any functional parts of this product found to be defective, will be repaired or replaced, at warrantor's option, at no charge to the ORIGINAL purchaser.

*To obtain service* It will be the consumer's responsibility to transport the appliance (at their own expense) to the original retailer (point of purchase) or a service depot for repair. Contact your dealer from whom your unit was purchased, or contact your nearest authorized Danby service depot, where service must be performed by a qualified service technician. If service is performed on the unit by anyone other than an authorized service depot, or the unit is used for commercial application, all obligations of Danby under this warranty shall be void.

Nothing within this warranty shall imply that Danby will be responsible or liable for any spoilage or damage to food or other contents of this appliance, whether due to any defect of the appliance, or its use, whether proper or improper.

### EXCLUSIONS

Save as herein provided, by Danby, there are no other warranties, conditions, representations or guarantees, express or implied, made or intended by Danby or its authorized distributors and all other warranties, conditions, representations or guarantees, including any warranties, conditions, representations or guarantees under any Sale of Goods Act or like legislation or statute is hereby expressly excluded. Save as herein provided, Danby shall not be responsible for any damages to persons or property, including the unit itself, howsoever caused or any consequential damages arising from the malfunction of the unit and by the purchase of the unit, the purchaser does hereby agree to indemnify and hold harmless Danby from any claim for damages to persons or property caused by the unit.

### GENERAL PROVISIONS

No warranty or insurance herein contained or set out shall apply when damage or repair is caused by any of the following:

- 1) Power failure.
- 2) Damage in transit or when moving the appliance.
- 3) Improper power supply such as low voltage, defective house wiring or inadequate fuses.
- 4) Accident, alteration, abuse or misuse of the appliance such as inadequate air circulation in the room or abnormal operating conditions (extremely high or low room temperature).
- 5) Use for commercial or industrial purposes (ie. If the appliance is not installed in a domestic residence).
- 6) Fire, water damage, theft, war, riot, hostility, acts of God such as hurricanes, floods etc.
- 7) Service calls resulting in customer education.
- 8) Improper Installation (ie. Building-in of a free standing appliance or using an appliance outdoors that is not approved for outdoor application).

Proof of purchase date will be required for warranty claims; so, please retain bill of sale. In the event warranty service is required, present this document to our AUTHORIZED SERVICE DEPOT.

**Warranty Service**  
Carry-In

Danby Products Limited  
PO Box 1778, Guelph, Ontario, Canada N1H 6Z9  
Telephone: (519) 837-0920 FAX: (519) 837-0449

**1-800-263-2629**  
07/13

Danby Products Inc.  
PO Box 669, Findlay, Ohio, U.S.A. 45840  
Telephone: (419) 425-8627 FAX: (419) 425-8629



# BIENVENUE

Bienvenue dans la famille Danby. Nous sommes fiers de la qualité de nos produits et nous croyons fermement au service par une assistance fiable. Vous le découvrirez au travers de ce guide, facile d'utilisation et vous en aurez la confirmation par notre service d'assistance à la clientèle.

Mais, ce qui est encore mieux, vous pourrez bénéficier de ces valeurs à chaque utilisation de votre appareil. Ceci est important parce que votre nouvel appareil fera partie de votre famille pour longtemps.

**S'il vous plaît écrivez informations ci-dessous; ces renseignements seront nécessaires si votre appareil a besoin d'entretien ou pour les demandes de renseignements généraux. Pour bénéficier d'une opération de maintenance ou dépannage, le reçu original sera exigé.**

Numéro de modèle : \_\_\_\_\_

Numéro de série : \_\_\_\_\_

Date d'achat : \_\_\_\_\_

## BESOIN D'ASSISTANCE ?

Veillez trouver quelques conseils avant de faire appel à nos services, cela nous aidera à mieux vous servir:

### **Lisez ce guide:**

Il comprend des instructions pour l'utilisation et l'entretien adapté de votre unité.

### **Si votre nouvel appareil est endommagé :**

Contactez immédiatement le revendeur (ou le fabricant).

### **Gagnez du temps et de l'argent :**

Avant de faire appel à nos services, consultez à nouveau la section « Dépannage ». Cette section vous aidera à solutionner des problèmes courants. Si une réparation est nécessaire, ne vous inquiétez pas, la solution est au bout de l'appel téléphonique.



Tel: 1-800-26-**Danby**  
(1-800-263-2629)



## AVERTISSEMENT :

**Une fiche de mise à la terre mal branchée peut entraîner un risque d'incendie, de choc électrique ou de blessures aux personnes qui utilisent l'appareil. Si vous n'êtes pas certain que l'appareil est correctement mis à la terre, consultez un préposé du service qualifié.**





# CONSIGNES DE SÉCURITÉ IMPORTANTES

**LISEZ ET RESPECTEZ TOUTES LES CONSIGNES DE SÉCURITÉ.**

**POUR VOTRE SÉCURITÉ :** Lisez attentivement ces consignes avant d'utiliser l'appareil.

## REMARQUE

Les consignes d'**AVERTISSEMENT** publiées dans ce manuel ne sont pas supposées couvrir toutes les conditions et situations éventuelles qui peuvent se produire. La ou les personnes qui installent, entretiennent ou utilisent l'appareil doivent faire preuve de précaution et de prudence. Si vous n'installez pas, n'entretenez pas ou n'utilisez pas l'appareil conformément aux instructions du fabricant, il peut se produire des situations présentant des risques de blessures corporelles, de dommages à l'unité ou autres dommages matériels. Communiquez avec votre concessionnaire, votre représentant ou le fabricant en cas de problèmes ou de conditions que vous ne comprenez pas bien. **Pour parler au service à la clientèle de Danby, composez le (1-800-263-2629)**

## ALIMENTATION ÉLECTRIQUE

Afin de réduire le risque d'incendie, de choc électrique ou de blessures, tout le câblage et toute la mise à la masse doivent se conformer à la dernière édition des codes d'électricité locaux et nationaux.

- Il incombe au client de faire vérifier le câblage et les fusibles par un électricien qualifié pour s'assurer que l'alimentation électrique disponible est appropriée.
- Cet appareil est conçu pour fonctionner avec un circuit bien mis à la masse, à branchement séparé, polarisé, à trois fils de 120 volts et 60 hertz (courant alternatif). Ce circuit doit être protégé par un fusible de 15 ampères, un fusible équivalent ou un coupe-circuit. La fiche à trois broches mise à la masse sur le cordon d'alimentation doit être branchée directement dans la prise susmentionnée de puissance nominale 110/120 V (c.a.).
- Ne branchez pas le déshumidificateur à une prise femelle multiple qui sera également utilisée pour d'autres appareils électriques.

**POUR VOTRE SÉCURITÉ :** Afin de réduire le risque d'incendie ou d'explosion, n'entrez pas ou n'utilisez pas d'essence ou d'autres vapeurs ou de liquides inflammables à proximité de cet appareil.

## MISE À LA TERRE CONSIGNES

Le mauvais branchement d'un conducteur mis à la masse d'équipement peut résulter dans un risque de choc électrique. Vérifiez avec un électricien ou un technicien qualifié si vous n'êtes pas certain que les prises de vos appareils sont bien mises à la masse.

Cet appareil doit être mis à la masse. En cas de mauvais fonctionnement ou de panne, la mise à la masse réduira le risque de choc électrique en offrant un circuit avec le moins de résistance au courant électrique. Cet appareil est équipé d'un cordon électrique avec un conducteur et une fiche à trois broches mis à la masse. La fiche doit être branchée dans une prise bien installée et mise à la masse conformément aux codes et ordonnances locaux.

- Ne modifiez pas la fiche livrée avec cet appareil. Si elle ne s'adapte pas à la prise, faites installer une prise adéquate par un technicien qualifié.
- Si l'alimentation électrique de votre maison ne satisfait pas aux spécifications susmentionnées ou si vous n'êtes pas certain que votre maison a une mise à la terre efficace, demandez à un technicien qualifié ou à une compagnie d'électricité de le vérifier et de rectifier tous les problèmes.

## **GARDEZ CES INSTRUCTIONS**



# CONSIGNES DE SÉCURITÉ IMPORTANTES

**LISEZ ET RESPECTEZ TOUTES LES CONSIGNES DE SÉCURITÉ.**

**POUR VOTRE SÉCURITÉ :** Lisez attentivement ces consignes avant d'utiliser l'appareil.

## MESURES DE SÉCURITÉ

Lors de l'utilisation de ce déshumidificateur, suivez toujours les mesures de sécurité de base, y compris les suivantes :

- N'utilisez cet appareil qu'aux fins pour lesquelles il est conçu, tel que décrit dans ce guide d'utilisation.
- Ce déshumidificateur doit être installé et mis à la terre correctement, tel que décrit dans ce guide, avant d'être utilisé.
- Ne faites jamais fonctionner ce déshumidificateur à un endroit où de l'eau stagnante est susceptible de s'accumuler. Dans une telle situation, pour votre sécurité, débranchez l'alimentation avant de marcher dans l'eau.
- Ne débranchez jamais votre déshumidificateur en tirant sur le cordon d'alimentation. Tenez toujours la fiche fermement et tirez bien droit pour la retirer de la prise.
- Remplacez immédiatement tous les cordons d'alimentation effilochés ou qui présentent d'autres dommages. Un cordon d'alimentation endommagé doit être remplacé par un nouveau cordon obtenu auprès du fabricant; il ne doit pas être réparé. N'utilisez pas un cordon qui présente des fissures ou des dommages causés par l'abrasion, soit sur le cordon lui-même, soit à l'extrémité de la fiche ou du raccord.
- Si la prise ne correspond pas à la fiche, la prise doit être changée par un électricien qualifié.
- Éteignez le déshumidificateur et débranchez-le avant de le nettoyer.
- Pour votre sécurité, n'entreposez et n'utilisez pas de matières combustibles, d'essence ou d'autres liquides ou vapeurs inflammables à proximité de cet appareil ou de tout autre appareil.
- Tous les déshumidificateurs contiennent des fluides frigorigènes qui, en vertu des lois fédérales, doivent être enlevés avant que le produit soit mis au rebut. Si vous vous débarrassez d'un produit contenant des fluides frigorigènes, demandez conseil à l'entreprise qui s'occupe de la mise au rebut pour connaître la marche à suivre. Vérifiez le respect des réglementations locales concernant la mise au rebut approuvée et sécurisée de cet appareil.
- N'utilisez pas cet appareil à l'extérieur.
- Le déshumidificateur est uniquement conçu pour des utilisations résidentielles à l'intérieur. Ce déshumidificateur ne doit pas servir à des utilisations commerciales ou industrielles.

## GARDEZ CES INSTRUCTIONS

# CONSIGNES D'INSTALLATION

## EMPLACEMENT

- Choisissez un emplacement approprié et assurez-vous d'avoir accès à une prise électrique (évités d'utiliser des rallonges électriques). S'il est absolument nécessaire d'utiliser une rallonge électrique, N'utilisez QU'une rallonge robuste approuvée pour « climatiseur » (vendue dans la plupart des magasins de quincaillerie).
- Assurez-vous qu'il n'y a aucun obstacle limitant la circulation d'air passant par la grille frontale d'entrée d'air. Maintenez un dégagement minimal d'au moins 20 centimètres (8 po) entre les murs adjacents et le dos de l'unité, afin de permettre une bonne circulation d'air et une efficacité optimale. Afin d'obtenir un rendement opérationnel optimal pour votre déshumidificateur, les températures (ambiantes de la pièce) de fonctionnement recommandées devraient s'élever à entre 5 °C (41 °F) et 35 °C (95 °F).
- Il est important de se rappeler que l'efficacité d'un déshumidificateur sera affectée/influencée par le taux auquel on laisse infiltrer de l'air nouveau et humide (humidité) dans le même espace/la même zone. Afin de maintenir l'efficacité, le déshumidificateur doit fonctionner dans une zone close. Gardez toutes les portes et fenêtres fermées.
- N'utilisez pas cet appareil à l'extérieur. Ce déshumidificateur ne doit être utilisé qu'à l'intérieur à des fins d'usage résidentiel. Ce déshumidificateur ne doit pas être utilisé à des fins commerciales ou industrielles.
- Mettez le déshumidificateur sur un plancher lisse à niveau suffisamment robuste pour soutenir l'appareil avec un réservoir d'eau plein.
- Placez l'appareil où vous avez accès à une prise électrique
- Cet appareil a quatre roulettes qui peuvent se déplacer librement. Ne forcez pas les roulettes à se déplacer sur la moquette et évitez de déplacer l'appareil lorsqu'il y a de l'eau dans le réservoir (il peut basculer et renverser l'eau). Protégez les sols en bois contre les risques de déversements ou de rayures en déplaçant l'appareil.
- Enlevez le sac d'accessoires du réservoir et rangez-le dans un lieu sûr.

## CARACTÉRISTIQUES

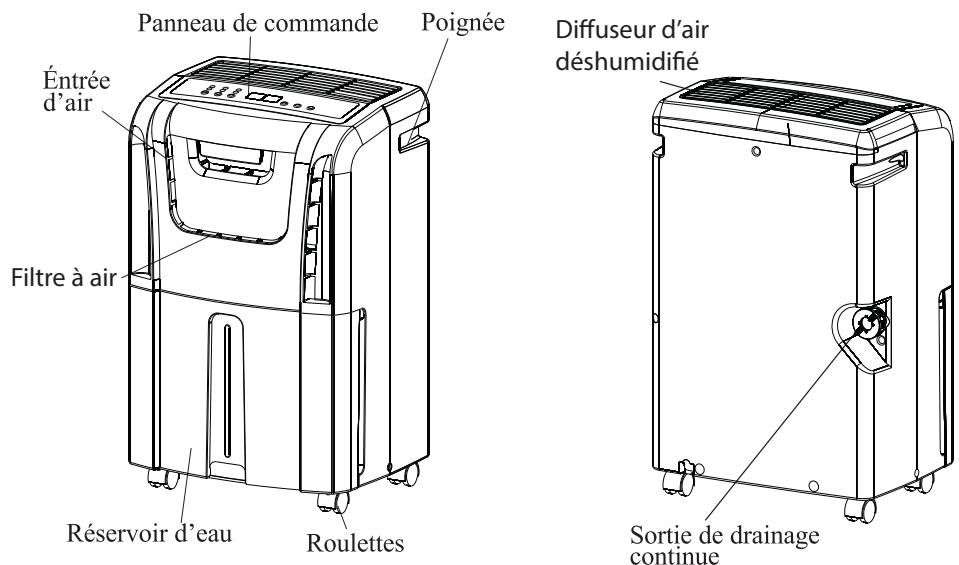

- Clavier de commande tactile (électronique)
- Auto-détection de l'hygrométrie ambiante
- Réglage selon l'hygrométrie ambiante (30% - 90%)
- Ventilateur à 2 vitesses (Haut/Bas)
- Mise en marche temporisée- protection (compresseur)
- Auto-Dégivrage
- Témoin «réceptacle plein»
- Roulettes pour déplacement facile (4)
- Réservoir d'eau situé sur l'avant (amovible)
- Option de drainage direct
- Fonctionnement silencieux
- Filtre à air amovible

# CONSIGNES D'UTILISATION

## INSTALLATION DES ROULETTES

L'installation des roulettes est recommandée afin d'éviter d'endommager le plancher.

1. Dégager les roulettes du bac du déshumidificateur.
2. Placer le déshumidificateur en appui sur le côté.
3. Déterminer l'emplacement de la flèche au bas du déshumidificateur et insérer la roulette selon la direction de la flèche.
4. Enfoncer la roulette en la faisant glisser aussi loin que possible. La roulette s'emboîte.
5. Répéter les étapes 1 à 4 pour les trois autres roulettes.

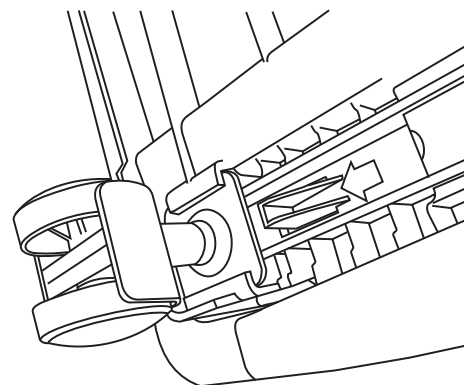

## CONSIGNES RELATIVES AU PANNEAU DE COMMANDE

**\*REMARQUE :** Le panneau de commande de l'appareil que vous avez acheté peut être légèrement différent en fonction du numéro de modèle.

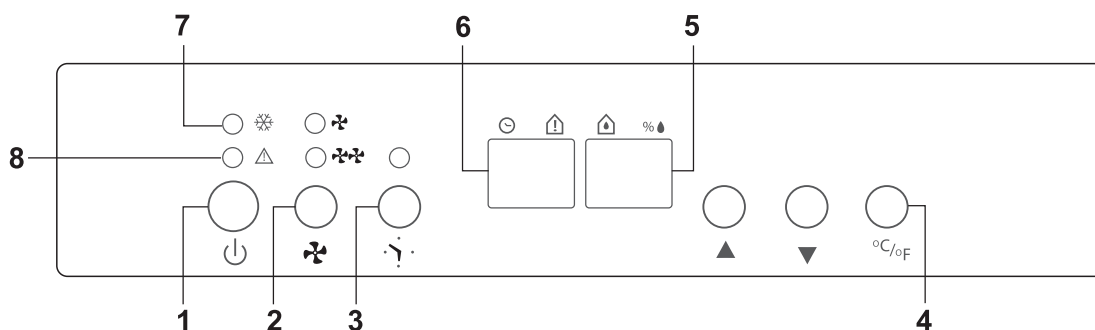

**Lorsque vous poussez sur le bouton pour modifier les modes de fonctionnement, l'appareil émettra un signal sonore pour indiquer un changement de modes.**

- 1) BOUTON D'ALIMENTATION: Marche/ Arrêt
- 2) VITESSE DU VENTILATEUR: Bouton Haut/ Bas
- 3) Bouton de MINUTERIE: Lorsque l'appareil est en fonction, appuyez sur « MINUTERIE » afin de régler le nombre d'heures de fonctionnement de l'appareil. Lorsque l'appareil est en attente, appuyez sur « MINUTERIE » afin de régler le nombre d'heures avant que l'appareil ne se mette en marche. Réglez la minuterie de 1 à 24 heures. Pour annuler la minuterie, procéder comme décrit plus haut, mais réglez la « minuterie à arrêt », c.à.d. zéro heures.
- 4) Le bouton °C/°F: Appuyez sur le bouton interrupteur °C/°F pour passer des degrés Celsius aux degrés Fahrenheit.
- 5) AFFICHAGE DE L'HUMIDITÉ REGLÉE/ L'HUMIDITÉ ACTUELLE: Lorsque l'appareil fonctionne, elle affiche l'humidité actuelle. Appuyez sur ▲ ou ▼ pour sélectionner le réglage d'humidité. La plage d'ajustement est à l'intérieur de 30% à 90% HR. 10 secondes après avoir réglé l'humidité, l'affichage retournera à l'humidité actuelle.
- 6) AFFICHAGE DE LA TEMPÉRATURE ACTUELLE/ MINUTERIE: Lorsque l'appareil fonctionne, elle affiche la température actuelle. Appuyez sur le bouton « MINUTERIE » afin de régler l'appareil pour qu'il s'arrête automatiquement. 10 secondes après l'affichage de la minuterie, l'affichage retournera à la température actuelle.
- 7) VOYANT LUMINEUX DE DÉGRIVAGE: Lorsque la température est basse, l'appareil se met en mode dégivrage et le voyant lumineux de dégivrage s'allume.
- 8) VOYANT LUMINEUX DE SEAU PLEIN: Lorsque le réservoir d'eau est plein, le voyant lumineux de seau plein s'allume.

# CONSIGNES D'UTILISATION

## COMMENCEZ L'OPÉRATION

1. Placez le produit à la verticale sur une surface plane, stable et résistante à la chaleur. Assurez-vous qu'il n'y a rien d'inflammable ou de sensible à la chaleur à l'intérieur de 100 cm (39 pouces). Faire fonctionner le produit dans une autre position peut causer un risque.
2. Insérez la fiche dans une prise murale du bon type. Le déshumidificateur est connu pour fonctionner avec une source d'alimentation qui possède le même voltage qu'illustré sur son étiquette de classement.
3. Assurez-vous que le réservoir d'eau est bien en place (Fig. 1). Après avoir mis en marche l'appareil pour la première fois, si le voyant lumineux de « seau plein » s'allume, sortez le réservoir d'eau et vérifiez que le levier du « flotteur » peut se déplacer sans encombre, ensuite replacez le réservoir d'eau dans sa position initiale.

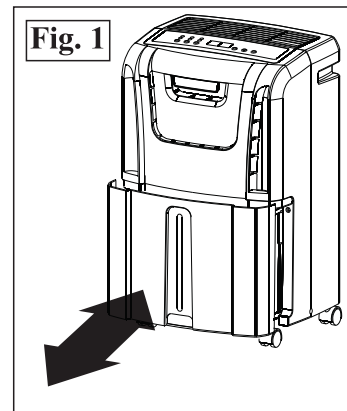

## LE VOYANT LUMINEUX DE RÉSERVOIR PLEIN

Lorsque le réservoir d'eau est plein et/ou incorrectement positionné dans le boîtier, le voyant lumineux du «réservoir plein» deviendra rouge et restera ainsi jusqu'à ce que le réservoir ait été vidé et/ou correctement positionné. Cette condition résultera dans l'arrêt immédiat du système de déshumidification (le fonctionnement du compresseur et du moteur du ventilateur sera interrompu). Ceci est un dispositif de sécurité. Lorsque le réservoir d'eau est vidé et/ou correctement positionné, le déshumidificateur se remettra en marche automatiquement.

**REMARQUE:** Cela peut prendre plusieurs minutes avant que l'appareil ne se remette en marche.

Le réservoir d'eau doit être correctement enlevé de l'appareil en le glissant vers l'extérieur à partir du devant de l'appareil et il devrait être vidé. Lorsque le réservoir vide est remplacé correctement dans l'appareil, l'appareil se remettra en marche et fonctionnera normalement.

**REMARQUE:** Veuillez utiliser les deux mains pour vider avec soins le réservoir d'eau.

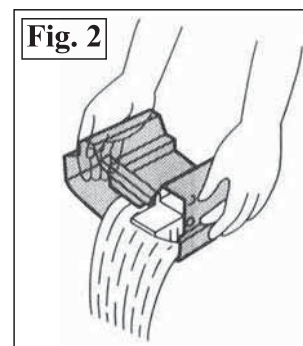

## DÉSHUMIDIFICATION

LA DÉSHUMIDIFICATION est un moyen d'éliminer l'humidité dans l'air. Un déshumidificateur aidera à protéger votre maison et vos précieuses possessions contre les dommages (gonflement) causés par l'humidité dans l'air. Fondamentalement, un déshumidificateur élimine l'humidité dans l'air lorsque l'air humide passe sur un serpentin déshumidificateur (évaporateur). L'humidité est condensée sur le serpentin évaporateur, drainée et recueillie à l'intérieur d'un réservoir d'eau interne (amovible) situé à l'avant de l'appareil. L'air évacué dans la pièce est élevé de plusieurs degrés, ce qui fait augmenter (légèrement) la température ambiante de l'air. Ce processus contribue également à réduire l'humidité relative de l'air ambiant.

### SELECTION DU MODE DE DESHUMIDIFICATION

- 1) Appuyer sur le bouton «marche / arrêt» pour commander la mise en marche de l'appareil.
- 2) Appuyez sur la touche d'humidité ▲ ou ▼ pour sélectionner la valeur de l'humidité relative désirée (30-90%).

**CHOIX DE VITESSE DE VENTILATEUR:** Choisissez une vitesse de ventilateur sur le clavier numérique. La vitesse que vous choisissez est identifiée par le voyant de signalisation (lumineux) situé directement au-dessus du choix fait.

# CONSIGNES D'UTILISATION

## FONCTIONNEMENT DU RÉSERVOIR D'EAU

Le réservoir d'eau reçoit l'accumulation d'eau condensée et au moyen d'un interrupteur de sécurité, contrôle le niveau d'eau et le fonctionnement du processus de déshumidification.

Lorsque le réservoir d'eau est plein et/ou accidentellement déplacé à l'intérieur du boîtier, l'actionneur de l'interrupteur (à l'intérieur du réservoir) coupe le contact avec l'interrupteur de sécurité. Cette condition résulte dans un arrêt immédiat du compresseur et du moteur du ventilateur, empêchant l'humidité d'être condensée.



### IMPORTANT

**Ne modifiez jamais, ni ne tentez de contrecarrer le système d'interrupteur à flotteur du niveau d'eau (système de sécurité). Il est primordial de bien installer le réservoir d'eau pour maintenir un fonctionnement fiable du déshumidificateur.**

## RÉGLAGE D'ORIGINE

Chaque fois que l'appareil est débranché/rebranché et/ou dans le cas d'une panne électrique, le circuit électronique est automatiquement réinitialisé au réglage d'origine. **Ajustement de l'humidité : 60% Vitesse du ventilateur : Basse**

**REMARQUE:** Dans le cas d'une panne électrique, tous les réglages précédents sont automatiquement effacés/annulés. Si vos réglages étaient différents que ceux précités (réglage d'origine), il sera nécessaire de reprogrammer vos réglages. Lorsque l'appareil est mis « hors fonction » manuellement (en utilisant la touche marche/arrêt), l'appareil gardera toujours le dernier réglage comme réglage par défaut.

Après l'arrêt de l'appareil, il peut falloir plusieurs minutes pour retourner aux conditions de fonctionnement.

## DÉGIVRAGE

Lorsque l'appareil fonctionne sous de basses températures (moins de 18 °C), la surface de l'évaporateur peut accumuler une couche de givre qui réduira l'efficacité de l'appareil. Lorsque cela se produit, l'appareil entrera périodiquement dans le mode de dégivrage. L'appareil fonctionnera à une température allant jusqu'à 5 °C. Le temps pour la décongélation peut différer. Si l'appareil congèle, il devrait être arrêté au bloc d'alimentation et redémarrer. Si la température reste sous les 5 °C, l'appareil devrait être mis hors tension.

## FILTRE À AIR

Le déshumidificateur comporte un filtre à air amovible, situé à l'avant de l'appareil (derrière Entrée d'Air) directement au-dessus du compartiment du réceptacle à eau. La fonction du filtre à air est de minimiser la concentration de particules de poussière dans l'atmosphère environnante. Un filtre à air obstrué réduit le débit de circulation d'air, ce qui dégrade l'efficacité de fonctionnement de l'appareil. On doit inspecter et nettoyer le filtre à intervalles réguliers (intervalle de deux semaines) pour que l'appareil puisse toujours fonctionner au niveau d'efficacité maximum.

**IMPORTANT:** Ne jamais faire fonctionner l'appareil lorsque le filtre à air n'est pas en place.

### DÉPOSER DU FILTRE À AIR:

1. Saisir la poignée du filtre, le filtre glissera facilement (Fig. 3).
2. Nettoyer parfaitement le filtre à air avec un aspirateur (Fig. 4). On peut également le laver avec de l'eau tiède et un détergent doux. Faire sécher parfaitement le filtre avant de le réinstaller.
3. Pour réinstaller le filtre à air, réinsérer le filtre dans les glissières et pousser jusqu'à la position d'emboîtement.

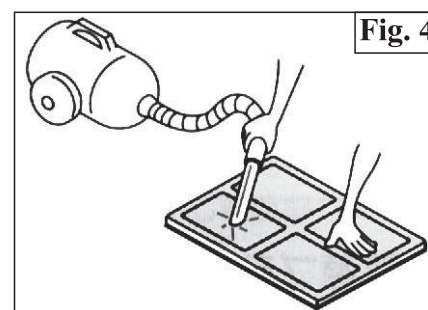
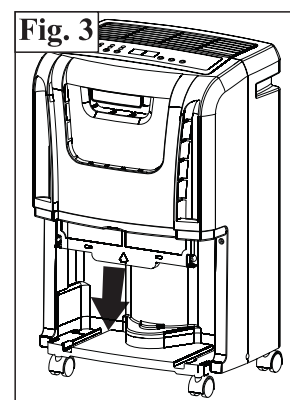



# CONSIGNES D'UTILISATION

## INSTALLATION DE DRAINAGE EN PVC

Lorsque vous utilisez la fonction de drainage continu, le tuyau de PVC doit être placé horizontalement en-dessous du trou de drainage. Évitez les planchers inégaux et que le tuyau soit plié. **REMARQUE : Si vous endommagez ou mal placez la tuyauterie souple de vidange de PVC, un tuyau de jardin standard peut être utilisé.**

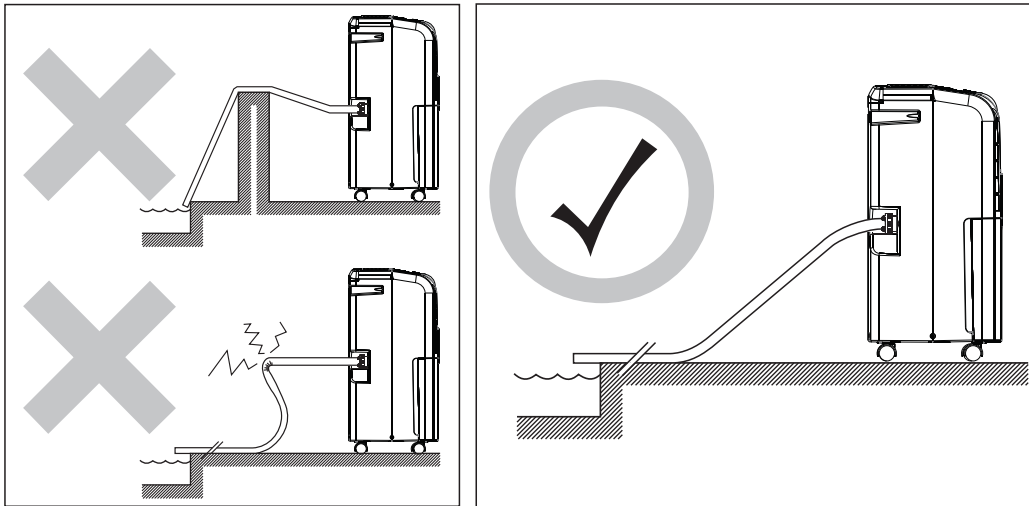

## DRAINAGE CONTINU

La fonction de drainage continu peut être effectuée en suivant les étapes suivantes, s'il existe de bonnes conditions de drainage à proximité de l'appareil.

1. Pour éviter d'avoir à vider périodiquement le réservoir d'eau, cet appareil peut être configuré pour le drainage continu. Vous pouvez utiliser le tuyau de drainage fourni pour connecter sur le connecteur de drainage continu.
2. Dévissez et enlevez le bouchon du drain à l'arrière de l'appareil (Fig. A).
3. Enlevez le bouchon de caoutchouc souple. Placez-le dans le réservoir d'eau pour le conserver en lieu sûr (Fig. B).
4. Insérez le tuyau de drainage à travers le trou du bouchon de drainage (Fig. C).
5. Assurez que l'anneau de joint en caoutchouc est correctement posé à la fin du tuyau.
6. Connectez le tuyau de drainage au port de drainage (Fig. D).
7. Serrez le bouchon de drainage dans le sens des aiguilles d'une montre sur le dos de l'appareil (Fig. D).
8. Remplacez le réservoir dans sa position originale (Fig. E).

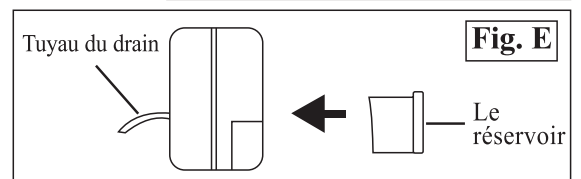
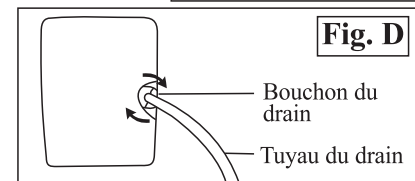
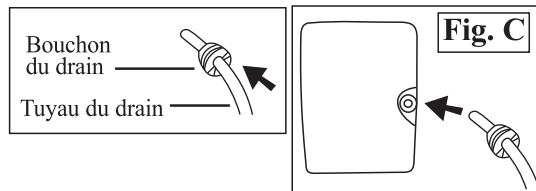
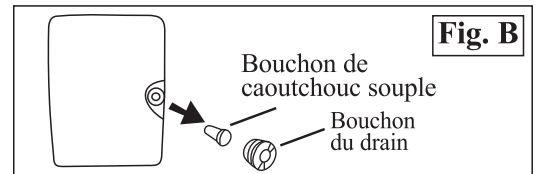
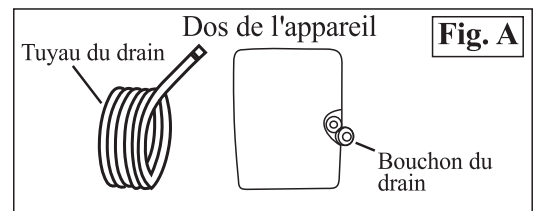

# PRÉCAUTIONS

1. **NE PAS** tirer sur le cordon d'alimentation afin d'éviter la rupture, des dangers potentiels ou des blessures.

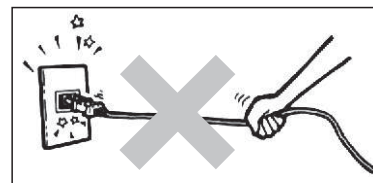

2. **NE PAS** utiliser d'huile à insecte ou de la peinture en vaporisateur autour de l'appareil: cela pourrait causer du dommage aux pièces de plastique ou faire démarrer un incendie.

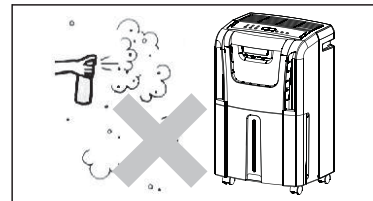

3. **NE PAS** placer l'appareil sur un plancher inégal pour éviter le tremblement, le bruit et les fuites d'eau.

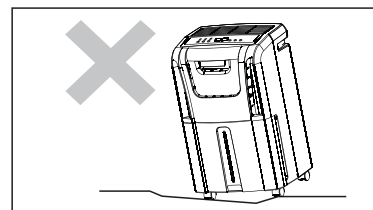

4. Toujours garder l'appareil à 20 cm ou plus d'un mur afin de dissiper la chaleur correctement.

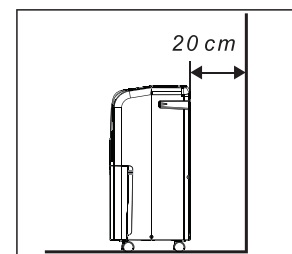

5. Ne laissez rien tomber dans l'appareil.

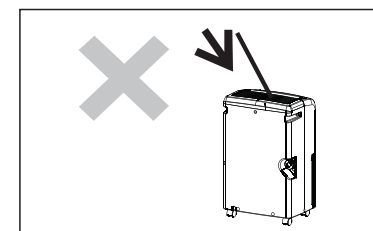

6. Fermez toutes les fenêtres afin de laisser le plus d'efficacité possible pour l'enlèvement de l'humidité.

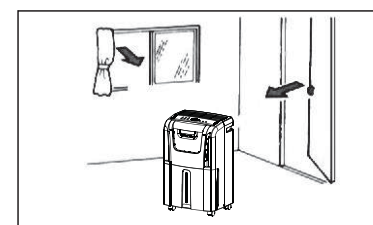

7. Gardez l'appareil loin de toute source de chaleur.

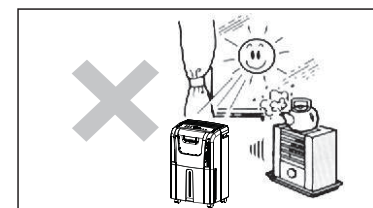

8. Lors du déplacement ou de l'entreposage, ne placez pas le déshumidificateur sur le côté ou à l'envers et évitez les secousses violentes.

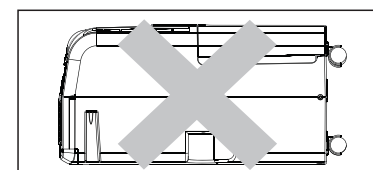



# SOINS ET ENTRETIEN

---

## NETTOYAGE

### **PRÉCAUTION:**

**On doit toujours débrancher le cordon d'alimentation de la prise de courant électrique avant d'entreprendre une opération de nettoyage ou d'entretien de l'appareil.**

1. NE JAMAIS utiliser d'essence, benzène, de peinture, diluant ou autre composé chimique pour nettoyer cet appareil; toutes ces substances feront subir des dommages ou déformations aux composants de plastique et dégraderont la finition.
2. Ne jamais verser de l'eau directement sur l'appareil; ceci pourrait faire subir des dommages aux composants électriques et à l'isolant des conducteurs électriques.
3. Utiliser uniquement de l'eau tiède, un détergent pour lave-vaisselle et un chiffon doux pour essuyer complètement les surfaces externes de l'appareil.

## REMISAGE

Si le déshumidificateur doit rester inutilisé et être remisé durant une période prolongée, procéder comme suit.

1. Débrancher le cordon d'alimentation de la prise de courant.
2. Vider le réceptacle à eau; essuyer parfaitement les surfaces.
3. Nettoyer parfaitement le filtre à air.
4. Remettre l'appareil dans son emballage d'origine.
5. **Remiser l'appareil verticalement, en un lieu sec.**

# DÉPANNAGE

Parfois, un problème est mineur et il peut ne pas être nécessaire d'appeler un technicien - utilisez ce guide de dépannage pour trouver une solution possible. Si l'appareil continue à fonctionner de manière anormale, appelez un centre de service autorisé ou Danby au numéro sans frais 1-800-263-2629 pour obtenir de l'aide.

PROBLÈME	CAUSE POSSIBLE	SOLUTION
Le déshumidificateur ne se met pas en marche.	Le déshumidificateur est débranché.	<ul style="list-style-type: none"> <li>Assurez-vous que la fiche du déshumidificateur est complètement enfoncée dans la prise.</li> </ul>
	Le fusible est grillé/le disjoncteur est déclenché.	<ul style="list-style-type: none"> <li>Vérifiez la boîte à fusibles/à disjoncteurs de la maison; remplacez le fusible ou réinitialisez le disjoncteur.</li> </ul>
	Le déshumidificateur a atteint son niveau préréglé ou le seau est plein.	<ul style="list-style-type: none"> <li>Le déshumidificateur s'éteint automatiquement dans l'un ou l'autre cas. Passez à un réglage moins élevé ou videz le seau et remettez-le en place.</li> </ul>
	Le seau n'est pas remis en place au bon endroit.	<ul style="list-style-type: none"> <li>Le seau doit être en place et bien installé pour que le déshumidificateur fonctionne.</li> </ul>
	Panne de courant	<ul style="list-style-type: none"> <li>Il y a un délai de protection (maximum de 3 minutes) pour empêcher que le protecteur de surcharge du compresseur se déclenche. Pour cette raison, il est possible que l'appareil ne reprenne pas son fonctionnement normal pendant 3 minutes après avoir été remis en marche.</li> </ul>
Le déshumidificateur n'assèche pas l'air comme il le devrait.	- Une période insuffisante a été allouée pour enlever l'humidité.	<ul style="list-style-type: none"> <li>Lorsque l'appareil vient d'être installé, allouez au moins 24 heures pour atteindre la déshumidification souhaitée.</li> </ul>
	La circulation de l'air est bloquée.	<ul style="list-style-type: none"> <li>Assurez-vous qu'il n'y a pas de rideaux, de stores ou de meubles qui bloquent l'avant ou l'arrière du déshumidificateur. Voir la section <i>L'emplacement</i>.</li> </ul>
	Le filtre est sale.	<ul style="list-style-type: none"> <li>Voir la section <i>Filtre à air</i>.</li> </ul>
	Le contrôle de l'humidité n'est peut-être pas réglé assez bas.	<ul style="list-style-type: none"> <li>Pour obtenir un air plus sec, appuyez sur la touche ▼ et réglez un pourcentage plus bas (%).</li> </ul>
	Il est possible que les portes et les fenêtres ne soient pas bien fermées.	<ul style="list-style-type: none"> <li>Assurez-vous que les portes, les fenêtres et les autres ouvertures sont bien fermées.</li> </ul>
	La sècheuse souffle peut-être de l'air humide dans la pièce.	<ul style="list-style-type: none"> <li>Installez le déshumidificateur à l'écart de la sècheuse. L'air de la sècheuse doit être évacué à l'extérieur.</li> </ul>
	La température de la pièce est trop basse.	<ul style="list-style-type: none"> <li>Les températures plus élevées sont préférables pour la déshumidification de l'air. Les températures moins élevées réduisent le taux de déshumidification. Les modèles sont conçus pour être utilisés à des températures supérieures à 5 °C (41 °F).</li> </ul>
Le déshumidificateur fonctionne trop.	La pièce à déshumidifier est trop grande.	<ul style="list-style-type: none"> <li>La capacité de votre déshumidificateur ne suffit peut-être pas.</li> </ul>
	Les portes et les fenêtres sont ouvertes.	<ul style="list-style-type: none"> <li>Fermez toutes les portes et les fenêtres qui donnent sur l'extérieur.</li> </ul>
Apparition de givre sur les serpentins	Le déshumidificateur vient d'être mis en marche ou la température de la pièce est inférieure à 5 °C (41 °F).	<ul style="list-style-type: none"> <li>Cela est normal. Le givre disparaît normalement en moins de 60 minutes. Voir la section <i>Dégivrage automatique</i>.</li> </ul>
Les commandes ne peuvent pas être réglées.	Le compresseur s'arrête et le ventilateur continue automatiquement à fonctionner pendant environ 3 minutes au réglage sélectionné.	<ul style="list-style-type: none"> <li>Cela est normal. Attendez environ 3 minutes, puis réglez le ventilateur à la vitesse souhaitée.</li> </ul>
Ventilateur bruyant.	L'air traverse le déshumidificateur.	<ul style="list-style-type: none"> <li>Cela est normal.</li> </ul>
Présence d'eau sur le sol	Le tuyau est peut-être mal raccordé.	<ul style="list-style-type: none"> <li>Vérifiez le raccordement du tuyau. Voir la section <i>Drainage continu</i>.</li> </ul>
	Vous voulez utiliser le seau pour recueillir l'eau, mais le tuyau est raccordé.	<ul style="list-style-type: none"> <li>Débranchez le tuyau si vous utilisez le seau pour recueillir l'eau. Voir la section <i>Drainage continu</i>.</li> </ul>

## GARANTIE LIMITÉE SUR APPAREIL ÉLECTROMÉNAGER

Cet appareil de qualité est garanti exempt de tout vice de matière première et de fabrication, s'il est utilisé dans les conditions normales recommandées par le fabricant.

Cette garantie n'est offerte qu'à l'acheteur initial de l'appareil vendu par Danby Products Limited (Canada) ou Danby Products Inc. (E.- U. d'A) (ci-après "Danby") ou par l'un des ses distributeurs agréés et elle ne peut être transférée.

### CONDITIONS

Les pièces en plastique sont garanties pour trente (30) jours seulement à partir de la date de l'achat, sans aucune prolongation prévue.

*Premiers 12 mois* Pendant les premiers douze (12) mois, toutes pièces fonctionnelles de ce produit s'avèrent défectueuses, seront réparées ou remplacées, selon le choix du garant, sans frais à l'acheteur INITIAL.

*Pour bénéficiaire du service* Le client sera responsable pour le transport et tous les frais d'expédition de tout appareil exigeant le service au dépôt de service autorisé le plus proche. S'adresser au détaillant qui a vendu l'appareil, ou à la station technique agréée de service la plus proche, où les réparations doivent être effectuées par un technicien qualifié. Si les réparations sont effectuées par quiconque autre que la station de service agréée ou à des fins commerciales, toutes les obligations de Danby en vertu de cette garantie seront annulées.

Cette garantie indique en aucun temps la responsabilité de Danby de l'avarie ou dommage de la vin ou autre contenu, soit par les vices de l'appareil, ou soit par l'utilisation convenable ou inexacte.

### EXCLUSIONS

En vertu de la présente, il n'existe aucune autre garantie, condition ou représentation, qu'elle soit exprimée ou tacite, de façon manifeste ou intentionnelle, par Danby ou ses distributeurs agréés. De même, sont exclues toutes les autres garanties, conditions ou représentations, y compris les garanties, conditions ou représentations en vertu de toute loi régissant la vente de produits ou de toute autre législation ou règlement semblables.

En vertu de la présente, Danby ne peut être tenue responsable en cas de blessures corporelles ou des dégâts matériels, y compris à l'appareil, quelle qu'en soit les causes. Danby ne peut pas être tenue responsable des dommages indirects dus au fonctionnement défectueux de l'appareil. En achetant l'appareil, l'acheteur accepte de mettre à couvert et de dégager Danby de toute responsabilité en cas de réclamation pour toute blessure corporelle ou tout dégât matériel causé par cet appareil.

### CONDITIONS GÉNÉRALES

La garantie ou assurance ci-dessus ne s'applique pas si les dégâts ou réparations sont dus aux cas suivants:

- 1) Panne de courant.
- 2) Dommages subis pendant le transport ou le déplacement de l'appareil.
- 3) Alimentation électrique incorrecte (tension faible, câblage défectueux, fusibles incorrects).
- 4) Accident, modification, emploi abusif ou incorrect de l'appareil tel qu'une circulation d'air inadéquate dans la pièce ou des conditions de fonctionnement anormales (température extrêmement élevée ou basse).
- 5) Utilisation dans un but commercial ou industriel (à savoir, si l'appareil n'est pas installé dans un domicile résidentiel).
- 6) Incendie, dommages causés par l'eau, vol, guerre, émeute, hostilités, cas de force majeure (ouragan, inondation, etc.).
- 7) Visites d'un technicien pour expliquer le fonctionnement de l'appareil au propriétaire.
- 8) Installation inappropriée (par exemple, encastrement d'un appareil autoportant, ou utilisation extérieure d'un appareil non conçu à cet effet).

Une preuve d'achat doit être présentée pour toute demande de réparation sous garantie. Prière de garder le reçu. Pour faire honorer la garantie, présenter ce document à la station technique agréée ou s'adresser à:

**Service sous-garantie**  
En Atelier

Danby Products Limited  
PO Box 1778, Guelph, Ontario, Canada N1H 6Z9  
Telephone: (519) 837-0920 FAX: (519) 837-0449

**1-800-263-2629**  
07/13

Danby Products Inc.  
PO Box 669, Findlay, Ohio, U.S.A. 45840  
Telephone: (419) 425-8627 FAX: (419) 425-8629

# BIENVENIDO

Bienvenido a la familia Danby. Estamos orgullosos de nuestros productos de alta calidad y creemos en el servicio confiable. Usted lo podrá apreciar en este manual fácil de usar, y lo escuchará en las voces amistosas de nuestro departamento de servicio al consumidor.

Sobre todo, usted apreciará estas ventajas cada vez que use su unidad. Eso es importante, ya que su nuevo artefacto formará parte de su familia por mucho tiempo.

**Por favor escriba la siguiente información; esta información será necesaria si su unidad requiere servicio o para hacer consultas generales. Para recibir servicio técnico debe mostrar el recibo original.**

Número de Modelo: \_\_\_\_\_

Número de Serie: \_\_\_\_\_

Fecha de la compra: \_\_\_\_\_

## Necesita Ayuda

Antes de solicitar servicio, hay algunas cosas que puede hacer para ayudarnos a servirle mejor...

### Lea este manual:

Contiene instrucciones que lo ayudarán a mantener correctamente su unidad.

### Si usted recibe un artefacto dañado:

Llame inmediatamente al distribuidor (o constructor) que se lo vendió.

### Ahorre tiempo y dinero:

Lea la sección de Diagnóstico de Problemas antes de llamar. Esta sección le ayudará a resolver problemas comunes que pudieran ocurrir. Si necesita asistencia, no se preocupe y llámenos.



Tel: 1-800-26-**Danby**  
(1-800-263-2629)



## ADVERTENCIA:

**El conectar indebidamente el enchufe de conexión a tierra puede crear riesgos de incendio, descarga eléctrica y/o ocasionar lesiones a las personas que usen el aparato. Si tiene dudas sobre la debida conexión a tierra del aparato, consulte un representante de servicios calificado.**



# INSTRUCCIONES DE SEGURIDAD IMPORTANTES

## LEA Y SIGA TODAS LAS INSTRUCCIONES DE SEGURIDAD

**PARA SU SEGURIDAD:** Lea estas instrucciones cuidadosamente antes de usar esta unidad.

## NOTA

Las instrucciones de **ADVERTENCIA** emitidas en este manual no tienen como objetivo cubrir todas las posibles condiciones y situaciones que puedan tener lugar. Las personas que instalan, realizan el mantenimiento u operan el aparato deben tener precaución y cuidado. No instalar, realizar el mantenimiento u operar el equipo de acuerdo con las instrucciones del fabricante puede llevar a condiciones que pueden producir lesiones personales y daño a su unidad o daños materiales. Comuníquese con su vendedor, agente de servicio o con el fabricante ante problemas o condiciones que no comprende totalmente. **Para comunicarse con el Servicio al cliente de Danby, llame al (1-800-263-2629).**

## REQUISITOS ELÉCTRICOS

Para reducir el riesgo de incendio, descarga eléctrica o lesión personal, toda la instalación eléctrica y toda la conexión a tierra deben cumplir con la última edición de Local and National Electrical codes (Códigos locales y nacionales de electricidad).

- El cliente es responsable de hacer que un electricista calificado controle los cables y fusibles para garantizar que se encuentre disponible la energía eléctrica adecuada.
- Este artefacto está diseñado para funcionar en un circuito de 120 voltios 60 Hertz (corriente alterna), de 3 cables, polarizado, derivado de forma separada, con conexión a tierra eficaz, protegido por un fusible de 15 amperios, un fusible equivalente o un disyuntor. El enchufe de tres clavijas con conexión a tierra en el cable de alimentación debe enchufarse directamente a un receptáculo como el antes mencionado con potencia de 110/120 voltios de CA.
- No conecte el deshumidificador a una salida de tomacorriente múltiple que se utilice también para otros artefactos eléctricos.

**PARA SU SEGURIDAD:** Para reducir el riesgo de incendio o explosión, no almacene ni utilice gasolina ni otros vapores o líquidos inflamables cerca de este ni de ningún otro artefacto.

## CONEXIÓN A TIERRA INSTRUCCIONES

Una conexión inadecuada del conductor de conexión a tierra del equipo puede dar como resultado un riesgo de descarga eléctrica. Verifique con un electricista calificado o con personal de servicio si tiene dudas respecto a si los enchufes de su artefacto tienen una buena conexión a tierra.

- Este artefacto debe conectarse a tierra. En el caso de un mal funcionamiento o avería, la conexión a tierra reducirá el riesgo de descarga eléctrica, ya que dará una vía de menor resistencia para la corriente eléctrica. Este artefacto está equipado con un cable que posee un conductor de conexión a tierra del equipo y un enchufe de conexión a tierra de 3 clavijas. El enchufe debe conectarse a un tomacorriente que esté correctamente instalado y conectado a tierra en cumplimiento con todos los códigos y ordenanzas locales.
- No modifique el enchufe que se provee con este artefacto. Si no concuerda con el tomacorriente, llame a un electricista calificado para que le instale un tomacorriente adecuado.
- Si el suministro eléctrico del hogar no cumple con las especificaciones antes mencionadas o si no está seguro de que su hogar tenga una conexión a tierra eficaz, llame a un electricista calificado o a la empresa de servicios eléctricos local para que lo verifiquen y lo corrijan en caso de problemas.

## GUARDE ESTAS INSTRUCCIONES



# INSTRUCCIONES DE SEGURIDAD IMPORTANTES

## LEA Y SIGA TODAS LAS INSTRUCCIONES DE SEGURIDAD

**PARA SU SEGURIDAD:** Lea estas instrucciones cuidadosamente antes de usar esta unidad.

## PRECAUCIONES DE SEGURIDAD

**Al usar este deshumidificador, siga siempre las precauciones de seguridad básicas, incluidas las siguientes:**

- Utilice este artefacto solamente para su uso previsto según se describe en este Manual del propietario.
- Este deshumidificador debe estar correctamente instalado y conectado a tierra según se describe en este manual antes de su uso.
- Nunca haga funcionar este deshumidificador en un área que pueda acumular agua estancada. Si se da esta condición, para su seguridad, desconecte el suministro de electricidad antes de pisar el agua.
- Nunca tire del cable de alimentación para desenchufar el deshumidificador. Tome siempre el enchufe con firmeza y tire de él en línea recta para quitarlo del receptáculo.
- Reemplace de inmediato todos los cables de servicio eléctrico que se hayan pelado o dañado de alguna otra forma. Se debe reemplazar, y no reparar, un cable de suministro de energía dañado con un nuevo cable de suministro de energía que se obtenga del fabricante. No utilice un cable que presente grietas o daños por abrasión en cualquier parte o en el extremo del enchufe o del conector.
- Si el receptáculo no coincide con el enchufe, un electricista calificado debe cambiar el receptáculo.
- Apague y desenchufe el deshumidificador antes de limpiarlo.
- Para su seguridad, no almacene ni utilice materiales combustibles, gasolina ni otros vapores o líquidos inflamables cerca de este o cualquier otro artefacto.
- Todos los deshumidificadores contienen refrigerantes, los que según las leyes federales deben extraerse antes de desechar el producto. Si se deshace de un producto con refrigerantes, controle con la empresa que se encarga de los desechos para saber qué hacer. Revise el cumplimiento regulatorio local respecto del desechado aprobado y seguro de este aparato.
- No utilizar en el exterior.
- Este deshumidificador está previsto para aplicaciones interiores hogareñas únicamente. Este deshumidificador no debe usarse para aplicaciones comerciales ni industriales.

## GUARDE ESTAS INSTRUCCIONES

# INSTRUCCIONES DE INSTALACIÓN

## UBICACIÓN

- Seleccione una ubicación adecuada; asegúrese de tener fácil acceso a un tomacorriente eléctrico (evite el uso de cables de extensión). Si es absolutamente necesario usar un cable de extensión, utilice ÚNICAMENTE un cable de extensión resistente para "aire acondicionado" aprobado (disponible en la mayoría de las ferreterías locales).
- Asegúrese de que no haya obstrucciones que limiten el flujo de aire a través de la rejilla de entrada de aire frontal. Mantenga un espacio libre mínimo de al menos 20 cm (8 in) entre las paredes adyacentes y la parte trasera de la unidad para permitir una correcta circulación de aire y una máxima eficacia. Para obtener la máxima eficacia de funcionamiento de su deshumidificador, las temperaturas de funcionamiento (temperatura ambiente) recomendadas deben encontrarse entre los 5 °C (41 °F) y los 35 °C (95 °F).
- Es importante recordar que la eficacia de un deshumidificador se verá afectada o influenciada por la velocidad en que se permite que el nuevo aire húmedo (humedad) infiltre el mismo espacio o área. Para mantener la eficacia, el deshumidificador debe funcionar en un área cerrada. Mantenga todas las puertas y ventanas cerradas.
- No utilice esta unidad al aire libre. Este deshumidificador está previsto para aplicaciones interiores hogareñas únicamente. Este deshumidificador no debe utilizarse para aplicaciones comerciales ni industriales.
- Coloque el deshumidificador en un piso parejo y nivelado que sea lo suficientemente resistente como para soportar la unidad con una cubeta llena de agua.
- Coloque la unidad donde se tenga acceso a un tomacorriente eléctrico.
- Esta unidad tiene 4 ruedecillas que pueden moverse libremente. No fuerce el movimiento de las ruedas sobre la alfombra y absténgase de mover la unidad con agua en la cubeta (la unidad puede volcarse y derramarse el agua). Proteger los pisos de madera de posibles derrames o rayones al mover la unidad.
- Extraiga la bolsa de accesorios de la cubeta y guárdela en un lugar seguro.

## CARACTERÍSTICAS

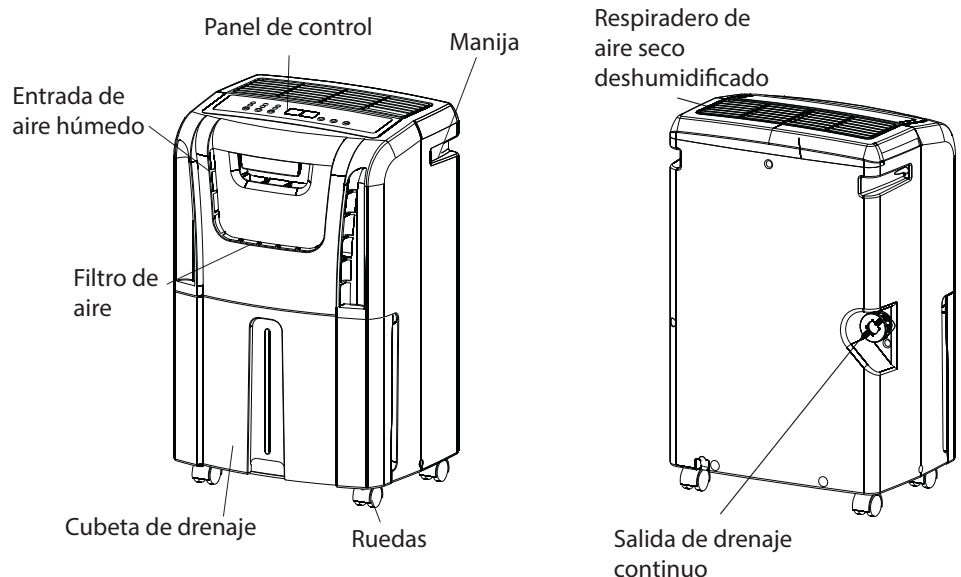

- Teclados de control suaves al tacto (electrónicos)
- Control de humedad con detección automática
- Configuración de humedad regulable (30%-90%)
- 2 configuraciones de velocidad del ventilador (alta/baja)
- Protección de arranque diferido (compresor)
- Descongelación automática (deshelador)
- Luz indicadora de cubeta llena
- Ruedas de desplazamiento fácil (4)
- Tanque de agua montado en la parte delantera (desmontable)
- Opción de drenaje directo
- Funcionamiento silencioso
- Filtro de aire desmontable



# OPERACIÓN

## INSTALACIÓN DE LAS RUEDECILLAS

Se recomienda instalar las ruedecillas para evitar el daño de los pisos.

1. Retire las ruedecillas de la cubeta del deshumidificador.
2. Coloque el deshumidificador sobre su lado.
3. Ubique la flecha en la parte inferior del deshumidificador e inserte siguiendo la dirección de la flecha.
4. Deslice la ruedecilla hasta donde se pueda. La ruedecilla se enganchará en su lugar.
5. Repita los pasos 1 a 4 para las otras 3 ruedecillas.

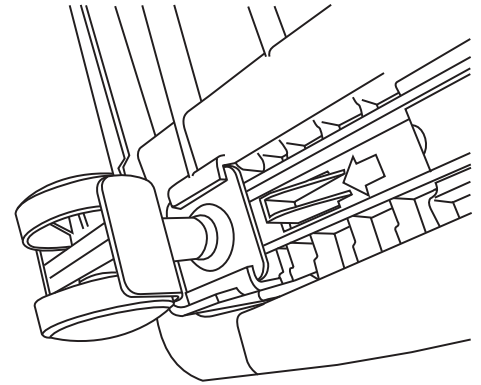

## INSTRUCCIONES DEL PANEL DE CONTROL

**NOTA:** El panel de control de la unidad que adquirió puede diferir un poco dependiendo del número de modelo.

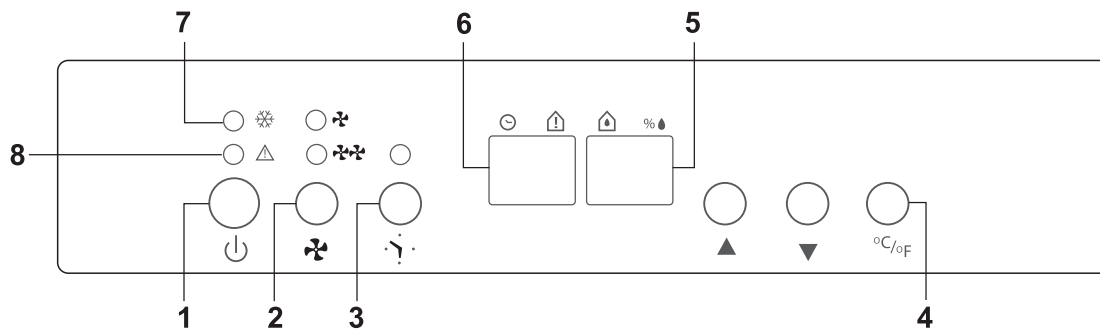

**Al presionar el botón para cambiar los modos de funcionamiento, la unidad emitirá un pitido para indicar que está cambiando los modos.**

- 1) Botón de ENCENDIDO: Encendido/apagado
- 2) Botón de VELOCIDAD DEL VENTILADOR: Alta/baja
- 3) Botón de TEMPORIZADOR: Cuando la unidad esté en funcionamiento, pulse el TEMPORIZADOR para fijar el número de horas que deben transcurrir antes de que la unidad **se apague**.

Cuando la unidad **esté en modo de espera**, pulse TEMPORIZADOR para fijar el número de horas que deben transcurrir antes de que la unidad **se encienda**. La configuración del temporizador puede ser de 1 a 24 horas. Para cancelar el temporizador, siga las instrucciones anteriores, pero fije el apagado del temporizador en cero (0) horas.

- 4) Botón °C/°F: Pulse el botón °C/°F para alternar entre grados Celsius y Fahrenheit.

5) PANTALLA DE HUMEDAD ESTABLECIDA/HUMEDAD ACTUAL: Cuando el aparato está en funcionamiento, muestra la humedad actual. Presione los botones ARRIBA o ABAJO para seleccionar la configuración de humedad. La humedad se ajusta en incrementos del 5% con cada pulsación. El rango ajustable es de entre 30% y 90% de H.R. 10 segundos después de establecer la humedad, la pantalla volverá a mostrar la humedad actual.

6) PANTALLA DE TEMP. ACTUAL/CONFIGURACIÓN DEL TEMPORIZADOR: Cuando el aparato está en funcionamiento, muestra la temperatura actual. Presione el botón TEMPORIZADOR para configurar el aparato para que se apague automáticamente después de un tiempo determinado. 10 segundos después de mostrar el temporizador, la pantalla volverá a mostrar la temperatura actual.

7) LUZ DE DESCONGELACIÓN: Cuando la temperatura es baja, la unidad entra en modo de descongelación y se enciende la luz de descongelación.

8) LUZ DE CUBETA LLENA: Cuando el tanque de agua está lleno, se enciende la luz de cubeta llena.



# OPERACIÓN

## INICIAR FUNCIONAMIENTO

1. Coloque el producto en posición vertical sobre una superficie plana, estable y resistente al calor. Asegúrese de que no haya ningún objeto inflamable o sensible al calor dentro de una distancia de 100 cm (39 pulgadas). Usar el producto en cualquier otra posición puede crear un peligro.
2. Introduzca el enchufe en un tomacorriente de pared adecuado. El deshumidificador debe funcionar con un suministro eléctrico que tenga la misma tensión que la indicada en su etiqueta de especificaciones.
3. Asegúrese de que el tanque de agua esté ubicado correctamente. Después de encender el aparato por primera vez, si se enciende la luz de "cubeta llena", saque el tanque de agua y verifique que la palanca del flotador pueda moverse libremente, luego vuelva a colocar el tanque de agua en la posición correcta (Fig. 1).

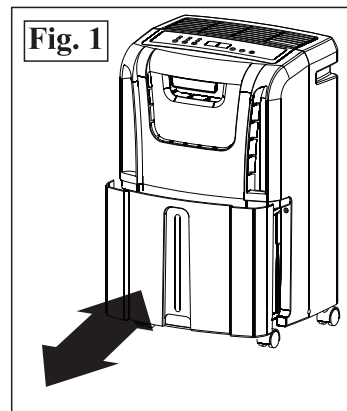

## LUZ INDICADORA DE TANQUE LLENO (ROJA)

Cuando el tanque de agua está lleno y/o ubicado de manera incorrecta dentro del gabinete, se enciende la luz roja de tanque de agua lleno y permanece encendida hasta que el tanque se vacía y/o ubica correctamente. Esta condición hará que el sistema de deshumidificación se apague de inmediato (tanto el compresor como el motor del ventilador dejarán de funcionar). Es una característica de seguridad. Una vez que se haya vaciado y/o ubicado correctamente el tanque de agua, el deshumidificador volverá a funcionar automáticamente.

**NOTA:** Pueden pasar varios minutos antes de que reanude el funcionamiento.

El tanque de agua debe retirarse de la máquina con cuidado, deslizándolo hacia afuera desde la parte delantera de la unidad, y vaciarse. Cuando el tanque vacío vuelva a colocarse correctamente en el aparato, la unidad se encenderá y funcionará normalmente (Fig. 2).

**NOTA:** Use ambas manos para vaciar el tanque de agua con cuidado.

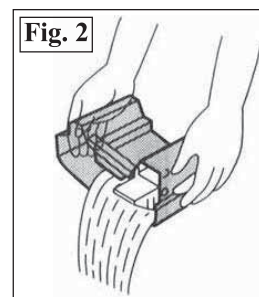

## DESHUMIDIFICACIÓN

**EL DESHUMIDIFICAR** es una forma de extraer la humedad del aire. Un deshumidificador ayudará a proteger a su hogar y a sus valiosas pertenencias de daños (hinchazón) ocasionados por la humedad en el aire. Fundamentalmente, un deshumidificador extrae la humedad del aire a medida que la humedad pasa por la bobina de deshumidificación (evaporador). La humedad se condensa en la bobina del evaporador, se drena y se recolecta dentro de un tanque de agua interno (desmontable) que está ubicado en la parte frontal de la unidad. El aire emanado que se regresa al entorno aumenta varios grados, lo que hace que se incremente (levemente) la temperatura del aire del entorno. Este proceso también contribuye a disminuir la humedad relativa del aire del entorno.

**SELECCIÓN DEL MODO DE DESHUMIDIFICACIÓN:**

- 1) Para encender la unidad, pulse el botón de apagado/encendido.
- 2) Pulse los botones de humedad ▲ o ▼ para seleccionar un valor de funcionamiento de la HR deseada (30%-90%).

**SELECCIÓN DE LA VELOCIDAD DEL VENTILADOR:** Seleccione una velocidad del ventilador en el teclado. La velocidad seleccionada se identifica por la luz indicadora (encendida) ubicada directamente sobre la opción seleccionada.

## AJUSTE DE LA MEMORIA PREDETERMINADA

Cada vez que la unidad se desconecta/vuelve a conectar y/o en caso de falla de alimentación, la placa de circuito electrónico pasa automáticamente a la siguiente configuración de fábrica predeterminada: **Configuración de humedad - 60%, Velocidad del ventilador - Baja**

**NOTA:** En caso de falla de alimentación, todos los ajustes previos serán borrados/cancelados en forma automática. Si la configuración de su programa era diferente de la mencionada arriba (configuración predeterminada), será necesario volver a programarla. Cuando la unidad se apaga manualmente (usando el teclado de encendido/apagado), la unidad siempre volverá por defecto a la configuración del último programa utilizado.

Luego de que la unidad se detuvo, puede tardar varios minutos antes de retomar las condiciones de funcionamiento.

# OPERACIÓN

## FUNCIONAMIENTO DEL TANQUE DE AGUA

El tanque de agua mantiene agua condensada acumulada y, por medio de un interruptor de seguridad, controla tanto el nivel de agua como el funcionamiento del proceso de deshumidificación (es decir, cuando el tanque de agua está lleno o de forma accidental se desplaza dentro del gabinete, el accionador del flotador [dentro del tanque] corta el contacto con el interruptor de seguridad). Esta condición apaga de inmediato el sistema del motor del compresor y del ventilador, lo que evita que se condense la humedad.



### IMPORTANTE

**Nunca toque ni intente inutilizar el sistema del flotador para el nivel de agua (seguridad). Una correcta instalación del tanque de agua es fundamental para mantener un funcionamiento fiable del deshumidificador.**

## DESCONGELACIÓN

Cuando el aparato funciona a bajas temperaturas (menos de 18° C), en la superficie del evaporador se puede acumular una capa de escarcha que podría reducir la eficiencia del aparato. Cuando esto suceda, el aparato pasará al **modo de descongelación periódica**. El aparato funcionará a temperaturas de hasta 5° C. El tiempo necesario para la descongelación puede variar. Si el aparato se congela, es necesario apagarlo desde el suministro eléctrico y reiniciarlo. **Si la temperatura ambiente se mantiene por debajo de los 5° C, se debe apagar el aparato.**

## FILTRO DE AIRE

Su deshumidificador cuenta con un filtro de aire desmontable. Este filtro está ubicado en la parte delantera de la unidad (detrás de la rejilla de entrada de aire) directamente sobre el compartimento del tanque de agua. El filtro de aire desempeña un papel importante para ayudar a reducir (minimizar) las partículas de polvo/suciedad del ambiente. Una obstrucción/ un atascamiento del filtro de aire reduce la entrada de aire, lo que tiene un impacto negativo en la eficiencia operativa. Para mantener la máxima eficiencia operativa, es necesario revisar y limpiar el filtro en forma regular (cada 2 semanas). Puede requerirse una limpieza más frecuente, según la calidad del aire interior.

**IMPORTANTE:** Nunca use la unidad sin el filtro de aire.

### PASOS PARA LA LIMPIEZA DEL FILTRO DE AIRE:

1. Saque el filtro de aire hacia afuera suavemente (Fig. 3).
2. Limpie el filtro con una aspiradora, o lávelo con agua limpia y séquelo con un paño seco (Fig 4).
3. Vuelva a colocar el filtro de aire y siga usando el deshumidificador.

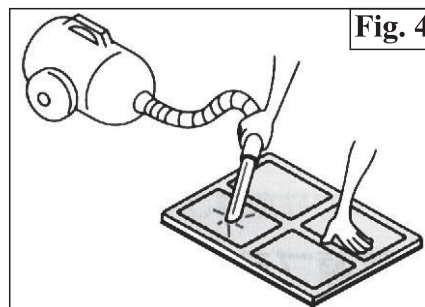
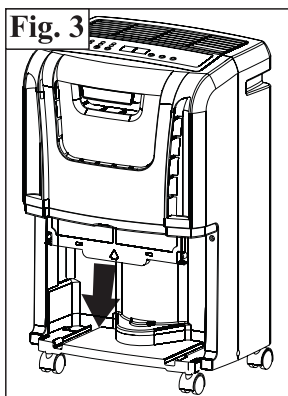

# OPERACIÓN

## INSTALACIÓN DE LA MANGUERA DE DRENAJE DE PVC

Cuando use la función de drenaje continuo, la manguera de PVC deberá estar colocada en posición horizontal debajo del orificio de drenaje. Evite el terreno irregular y doblar la manguera. **NOTA: Si daña la manguera de drenaje de PVC o la coloca de manera incorrecta, se puede usar una manguera de jardín común.**

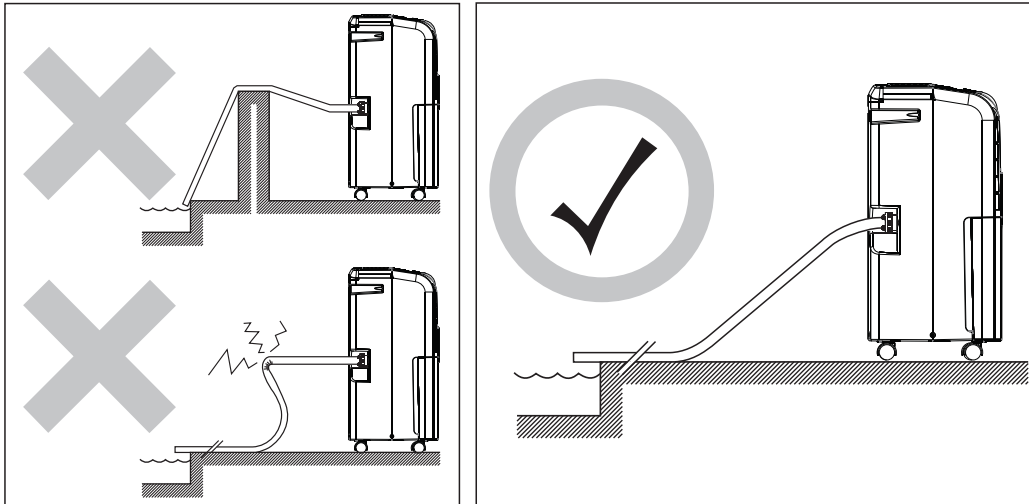

## DRENAJE CONTINUO

La función de drenaje continuo puede realizarse siguiendo estos pasos:

1. Para no tener que vaciar periódicamente el tanque de agua, esta unidad puede configurarse para su drenaje continuo. Puede usar la manguera de drenaje suministrada para conectarla al conector de drenaje continuo.
2. Desatornille y retire la tapa de drenaje ubicada en la parte trasera de la unidad (Fig. A).
3. Quite el tapón de caucho suave y colóquelo en el tanque de agua para no perderlo (Fig. B).
4. Introduzca la manguera de drenaje por el orificio de la tapa de drenaje (Fig. C).
5. Asegurese que el anillo de goma este colocado propiamente al final de la manguera.
6. Conecte la manguera de drenaje al puerto de drenaje (Fig. D).
7. Ajuste la tapa de drenaje en el sentido de las agujas del reloj en la parte trasera de la unidad (Fig. D).
8. Coloque la cubeta en su ubicación original (Fig. E).

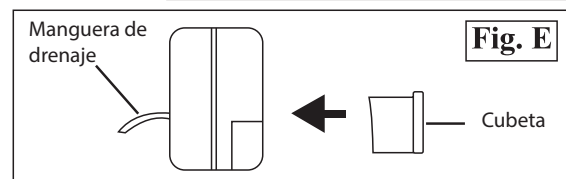
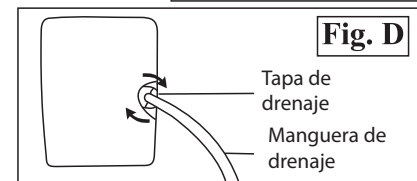
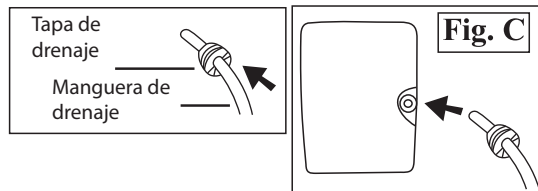
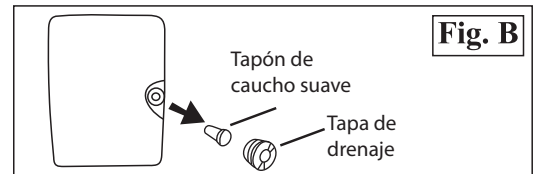
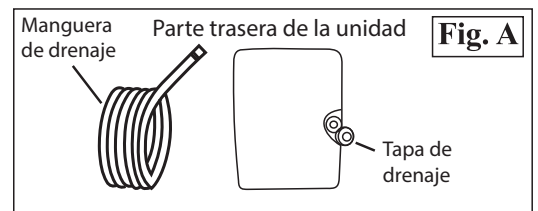

# PRECAUCIONES

1. NO tire del cable de alimentación para evitar su ruptura, posibles peligros o lesiones.

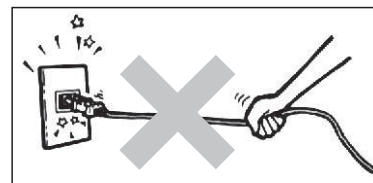

2. NO use insecticida/aceite/pintura en aerosol cerca del aparato; estos elementos pueden dañar las piezas de plástico o provocar un incendio.

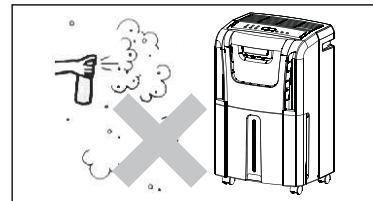

3. NO coloque la unidad sobre terreno irregular para evitar vibraciones, ruidos y derrames de agua.

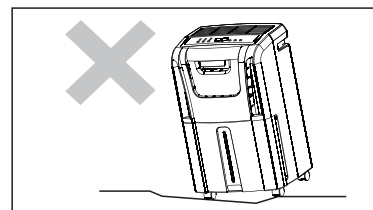

4. Siempre mantenga la unidad a 20 cm de la pared o más para que el calor se disipe correctamente.

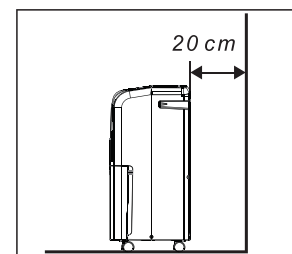

5. NO deje caer ningún objeto dentro del aparato.

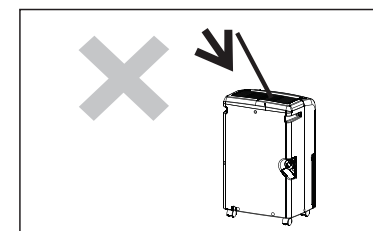

6. Cierre todas las ventanas para permitir la máxima eficiencia posible para quitar la humedad.

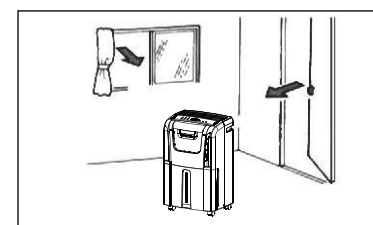

7. Mantenga el aparato alejado de cualquier tipo de fuente de calor.

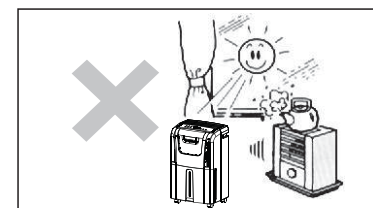

8. Cuando traslade o guarde el deshumidificador, no lo coloque de costado ni en posición invertida, para evitar que se bambolee.

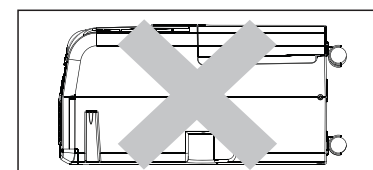

# CUIDADO Y MANTENIMIENTO

---

## LIMPIEZA DE LA UNIDAD

### PRECAUCIÓN:

Apague el deshumidificador y extraiga el enchufe del tomacorriente de pared antes de limpiar el producto.

1. NO use gasolina, benceno, diluyente de pintura ni ningún otro producto químico para limpiar esta unidad; estas sustancias dañarán/deformarán los componentes de plástico y el acabado lustrado.
2. Nunca intente limpiar la unidad vertiendo agua directamente sobre ninguna de las áreas superficiales; esto provocará el deterioro de los componentes eléctricos y del aislamiento del cableado.
3. Use únicamente un detergente para vajilla suave, agua tibia y un paño suave para limpiar la superficie exterior de la unidad y secarla bien.

## ALMACENAMIENTO

Cuando no use el deshumidificador durante períodos prolongados, siga estas instrucciones:

1. Desconecte el cable de alimentación del suministro eléctrico.
2. Vacíe el tanque de agua y límpielo a fondo.
3. Limpie a fondo el filtro de aire.
4. Vuelva a guardar la unidad en su caja original.
5. **Guarde la unidad en posición vertical, en un lugar seco.**

# DIAGNÓSTICOS DE PROBLEMAS

A menudo, un problema es menor y quizás no sea necesario llamar para obtener servicio. Utilice esta guía de resolución de problemas para encontrar una posible solución. Si la unidad continúa funcionando de manera incorrecta, llame a un centro de servicio autorizado o al número gratuito de Danby 1-800-263-2629 para recibir asistencia.

PROBLEMA	POSIBLE CAUSA	SOLUCIÓN
El deshumidificador no arranca.	El deshumidificador está desenchufado.	• Asegúrese de que el enchufe del deshumidificador esté totalmente introducido en el tomacorriente.
	El fusible está quemado/saltó el disyuntor.	• Controle la caja de fusibles/disyuntor del hogar y reemplace el fusible o restablezca el disyuntor.
	El deshumidificador ha alcanzado su nivel preestablecido o la cubeta está llena.	• El deshumidificador se apaga automáticamente cuando ocurre cualquiera de estas condiciones. Cambie a un ajuste inferior o vacíe la cubeta y vuelva a colocarla correctamente.
	La cubeta no está en su posición correcta.	• La cubeta debe estar en su lugar y apoyada firmemente para que funcione el deshumidificador.
	Corte de luz	• Hay un retraso de protección (de hasta 3 minutos) para evitar que salte el dispositivo frente a la sobrecarga del compresor. Por esta razón, quizás la unidad no comience con la deshumidificación normal durante 3 minutos luego de volver a encenderla.
El deshumidificador no seca el aire como debería hacerlo.	No permitió que transcurra suficiente tiempo para extraer la humedad.	• Al instalarlo por primera vez, permita que transcurran al menos 24 horas para mantener la sequedad deseada.
	El flujo de aire está limitado.	• Asegúrese de que no haya cortinas, persianas ni muebles que bloqueen la parte frontal o trasera del deshumidificador. Consulte la <i>sección Ubicación</i> .
	Filtro sucio.	• Consulte la <i>sección Filtro de aire</i> .
	El control de humedad no se puede regular lo suficientemente bajo.	• Para un aire más seco, presione el botón ▼ y establezca un valor porcentual (%) más bajo.
	Quizás las puertas y ventanas no están bien cerradas.	• Verifique que todas las puertas, ventanas y otras aperturas estén bien cerradas.
	La secadora de ropa puede estar despidiendo aire lleno de humedad en la habitación.	• Instale el deshumidificador lejos de la secadora. La secadora debe tener salida al exterior.
	La temperatura ambiente es demasiado baja.	• La extracción de humedad funciona mejor a temperaturas ambiente superiores. Las temperaturas ambiente más bajas reducirán la tasa de extracción de humedad. Los modelos están diseñados para funcionar a temperaturas superiores a los 41 °C (5 °C).
EL deshumidificador funciona durante demasiado tiempo.	El área a deshumidificar es demasiado grande.	• La capacidad del su deshumidificador quizás no sea adecuada.
	Las puertas y ventanas están abiertas.	• Cierre todas las puertas y ventanas que dan al exterior.
Aparece escarcha en las bobinas.	El deshumidificador recién se encendió o la temperatura ambiente es inferior a los 41 °F (5 °C).	• Esto es normal. La escarcha generalmente desaparece dentro de los 60 minutos. Consulte la <i>sección Descongelación</i> .
No se pueden establecer los controles.	El compresor se apagará y el ventilador continuará funcionando automáticamente durante aproximadamente 3 minutos a un ajuste establecido.	• Esto es normal. Espere aproximadamente 3 minutos y establezca el ventilador según lo desee.
Ruido en el ventilador	El aire se está moviendo a través del deshumidificador.	• Esto es normal.
Agua en el piso	La conexión de la manguera puede estar floja.	• Controle la conexión de la manguera. Consulte la <i>sección Drenaje continuo</i> .
	Deseo usar la cubeta para recolectar agua, pero hay una manguera conectada.	• Desconecte la manguera si usa la cubeta para recolectar agua. Consulte la <i>sección Drenaje continuo</i> .



## GARANTÍA LIMITADA PARA ELECTRODOMÉSTICOS

Este producto de calidad está garantizado contra defectos de fabricación, incluyendo partes y mano de obra, siempre y cuando la unidad se utilice bajo las condiciones normales de funcionamiento para las que fue diseñado.

Esta garantía está solamente disponible para la persona que haya comprado originalmente esta unidad directamente de DanbyProducts Limited (Canada) o Danby Products Inc. (U.S.A.) (en adelante "Danby") o uno de sus distribuidores autorizados, y no es transferible.

### CONDICIONES DE LA GARANTÍA

Las piezas plásticas, se autorizan por treinta (30) días solamente a partir de la fecha de la compra, sin las extensiones proporcionadas.

*Primeros 12 Meses opción* Durante los primeros 12 meses, cualquier parte en buen estado de este producto que resulte defectuosa, será reparado o reemplazado, a del fabricante, sin cargo para el comprador ORIGINAL.

*Para obtener servicio* El cliente será responsable por transportar dicho artefacto hasta el Taller de Servicio Autorizado mas cercano. Comuníquese con el distribuidor donde haya comprado la unidad, o llame al Taller de Servicio Autorizado más cercano, donde debe ser reparada por un técnico calificado. Si esta unidad es reparada en otro lugar que no sea un Taller de Servicio Autorizado, o si la unidad se utiliza para aplicaciones comerciales, Danby no se hará responsable de ninguna forma y la garantía será nulo.

Nada de lo indicado en esta garantía debe implicar que Danby se hará responsable por el deterioro de los alimentos o el daño a otros componentes de este electrodoméstico, ya sea debido a defectos del aparato, o al uso que se le dé, sea éste adecuado o inadecuado.

### EXCLUSIONES

Salvo lo aquí indicado por Danby, no existen otras garantías, condiciones o representaciones, explícitas o implícitas, concretas o intencionales por parte de Danby o sus distribuidores autorizados y todas las demás garantías, condiciones o representaciones, incluyendo cualquier garantía, condiciones o representaciones bajo cualquier Acta de Venta de Productos o legislación o estatuto similar, quedan de esta forma expresamente excluidas. Salvo lo aquí indicado, Danby no serán responsables por ningún daño a personas o bienes, incluyendo la propia unidad, sin importar su causa, o de ningún daño indirecto causado por el desperfecto de la unidad, y al comprar esta unidad, el comprador acepta por la presente, indemnizar y proteger a Danby contra cualquier reclamo por daños a personas o bienes causados por la unidad.

### CONDICIONES GENERALES

No se considerará ninguna de estas garantías o seguros cuando el daño o la necesidad de reparación sea el producto de los siguientes casos:

- 1) Falla del suministro eléctrico.
- 2) Daños en tránsito o durante el transporte de la unidad.
- 3) Alimentación incorrecta, como bajo voltaje, instalación eléctrica defectuosa o fusibles inadecuados.
- 4) Accidente, modificación, abuso o uso incorrecto del artefacto, tal como insuficiente ventilación del ambiente o condiciones de operación anormales (temperatura ambiente extremadamente alta o baja).
- 5) Utilización comercial o industrial (v.g., si el electrodoméstico no está instalado en una vivienda particular).
- 6) Incendio, daños por agua, robo, guerra, disturbios, hostilidades, actos de fuerza mayor como huracanes, inundaciones, etc.
- 7) Pedidos de servicio debido a desinformación del usuario.
- 8) Instalación inadecuada (v.g., instalación empotrada de un electrodoméstico diseñado como unidad independiente o uso de un electrodoméstico al aire libre que no esté aprobado para dicho fin).

Para acceder a la garantía se solicitará un comprobante de compra; por lo tanto, guarde su recibo. En caso de necesitar servicio de garantía, presente ese documento al TALLER DE SERVICIO AUTORIZADO.

**Servicio de Garantía**  
Garantía para Llevar a Taller de Servicio

Danby Products Limited  
PO Box 1778, Guelph, Ontario, Canada N1H 6Z9  
Telephone: (519) 837-0920 FAX: (519) 837-0449

**1-800-263-2629**  
07/13

Danby Products Inc.  
PO Box 669, Findlay, Ohio, U.S.A. 45840  
Telephone: (419) 425-8627 FAX: (419) 425-8629



## PORTABLE DEHUMIDIFIER

All repair parts are available for purchase or special order when you visit your nearest service depot. To request service and/or the location of the service depot nearest you, call the TOLL FREE number.

When requesting service or ordering parts, always provide the following information:

- Product Type
- Model Number
- Part Number
- Part Description

---

## DESHUMIDIFICADOR PORTÁTIL

Todas las piezas de reparación disponibles para la compra o la orden especial cuando usted visita su depósito más cercano del servicio. Para pedir servicio y/o la localización del depósito del servicio lo más cerca posible usted, llame Danby gratis.

Al pedir servicio o pidiendo piezas, proporcione siempre la información siguiente:

- Tipo de producto
- Número de modelo
- Pieza número
- Descripción de la parte

## DESHUMIDIFICATEUR PORTATIF

Toutes les pièces de rechange ou commandes spéciales sont disponibles à votre centre de service régional autorisé. Pour obtenir le service et/ou la localité de votre centre de service régional, signalez le NUMÉRO D'APPEL SANS FRAIS.

Ayez les renseignements suivants à la portée de la main lors de la commande de pièce ou service:

- Type de produit
- Numéro de modèle
- Numéro de pièce
- Description de la pièce



**MODEL • MODÈLE • MODELO**  
**DDR45A3GDB**